

Germany
Feller



MW 174 GW

**Microwave
Oven**

Die nachfolgend aufgeführten Sicherheitshinweise für den Gebrauch von elektrischen Geräten sollten stets beachtet werden:

Vorkehrungen zum Schutz vor Mikrowellenstrahlen

- a) Versuchen Sie nicht die Mikrowelle in Betrieb zu nehmen wenn die Tür geöffnet ist, da dies mit einer gefährlichen Explosion enden kann.
- b) Platzieren Sie keine Gegenstände zwischen der Vorderseite der Mikrowelle und der Tür und lassen Sie keine Reinigungsmittelreste in den Dichtungen ansammeln.

c. WARNUNG: Wenn die Tür oder Scharniere beschädigt sind, darf die Mikrowelle nicht in Betrieb genommen werden bis der Schaden vom Kundenservice behoben worden ist.



ERGÄNZUNG

Wenn das Gerät nicht im einwandfreien Zustand ist, kann die Nutzung des Gerätes gefährliche Folgen haben und sich die Lebensdauer verringern.

TECHNISCHE DATEN

Netzspannung: 220-240 V / 50-60 Hz
 Leistung (Mikrowelle): 1050 W
 Ausgangsleistung (Mikrowelle): 700 W
 Kapazität: 20 L
 Mitgeliefertes Zubehör: Drehteller : 255 mm
 Leistung (Grill): 1000 W
 Außenmaße (LxWxH): 439.5×355×258.2 mm
 Netto Gewicht: Approx. 10.6Kg



WICHTIGE SICHERHEITSMABNAHMEN

WARNING

Um die Gefahr von Bränden, einem elektrischen Schlag und Verletzung von Personen zu verringern oder Austritt von Mikrowellenstrahlung zu vermeiden:



- 1. Warnung:** Flüssigkeiten und andere Nahrungsmittel dürfen nicht in abgedichteten Behältern erwärmt werden, da diese explodieren könnten.
- 2. Warnung:** Nur der Kundendienst darf die Schutzschicht gegen die Mikrowellenstrahlen der Mikrowelle entfernen.
- 3. Warnung:** Erlauben Sie Kindern die Mikrowelle ohne Aufsicht zu nutzen, nur wenn angemessene Anleitung erteilt worden ist, damit das Kind in der Lage ist, die Mikrowelle sicher zu verwenden und die Gefahren des unsachgemäßen Gebrauchs versteht.
- 4. Warnung:** Wenn das Gerät im Kombinationsmodus verwendet wird, sollten Kinder das Gerät nur unter Aufsicht eines Erwachsenen benutzen.

- 5.** Es sollte nur mikrowellene geeignetes Kochgeschirr verwendet werden.
- 6.** Die Mikrowelle sollte regelmäßig gereinigt werden und Essensreste entfernt werden.
- 7.** Lesen und beachten Sie folgendes: „Vorkehrungen zum Schutz vor Mikrowellenstrahlen“.
- 8.** Wenn Sie Lebensmittel in Plastik oder Papierbehältern erwärmen, achten Sie regelmäßig darauf, dass keine Funken erzeugt werden.
- 9.** Wenn Sie Rauch bemerken, schalten Sie das Gerät aus, ziehen den Netzstecker aus der Steckdose und halten Sie die Türen geschlossen um die Flammen zu ersticken.
- 10.** Ver- bzw. Überkochen Sie keine Nahrungsmittel.
- 11.** Verwenden Sie die Mikrowelle nicht um Lebensmittel zu lagern.
- 12.** Entfernen Sie die Verschlussclips bevor Sie Papier- oder Plastikbeutel in die Mikrowelle legen.
- 13.** Installieren und platzieren Sie die Mikrowelle nur an geeigneten Orten.
- 14.** Eier und hart gekochte Eier sollten nicht in der Mikrowelle erwärmt werden, da sie explodieren können.
- 15.** Benutzen Sie dieses Gerät nur für den vorgesehenen Gebrauch, wie in

diesem Handbuch beschrieben. Benutzen Sie keine ätzenden Chemikalien. Die Mikrowelle ist hergestellt worden um Lebensmittel zu erwärmen, zu kochen oder zu trocknen. Die Mikrowelle ist nicht für Industriellen- oder Laborgebrauch geeignet.

16. Wenn das Netzkabel beschädigt ist, muss es vor Inbetriebnahme der Mikrowelle vom Servicepersonal ausgetauscht werden.

17. Das Gerät ist nur für die Verwendung in geschlossenen Räumen gedacht.

18. Verwenden Sie die Mikrowelle nicht in der Nähe von Wasser, eines Schwimmbades oder in einem feuchten Keller.

19. Die Oberfläche des Geräts kann während der Nutzung sehr heiß werden. Bedecken Sie daher bitte die Mikrowelle nicht mit irgendwelchen Gegenständen.

20. Verlegen Sie das Netzkabel nicht über Tischecken oder spitze Gegenstände.

21. Pflegen und säubern Sie das Gerät regelmäßig, um Beschädigungen zu vermeiden und die Lebensdauer der Mikrowelle zu erhöhen.

22. Schütteln bzw. rühren Sie den Inhalt von Babyflaschen oder Babygläsern durch und kontrollieren Sie die Temperatur bevor Sie sie Ihrem Kind geben.

23. Wenn Sie Getränke erwärmen, können sie zu kochen anfangen. Seien Sie stets vorsichtig, wenn Sie den Behälter aus der Mikrowelle entnehmen.

24. Das Gerät ist nicht für Gebrauch durch Personen (inklusive Kindern) mit eingeschränkten körperlichen, sensorischen oder geistigen Fähigkeiten vorgesehen. Beeinträchtigte Personen, sowie Personen ohne Wissen oder Erfahrung um dieses Gerät sollten es nur unter Aufsicht oder Anleitung von für ihre Sicherheit verantwortlichen Personen benutzen.

25. Kinder sollten überwacht werden um sicherzustellen dass sie nicht mit dem Gerät spielen.

26. Die Mikrowelle sollte nicht in einem Schrank benutzt werden, außer sie wurde dafür getestet.

27. Das Gerät ist nicht für den Gebrauch über eine externe Zeitschaltuhr oder eine separate Fernbedienung bestimmt.

28. Warnung: Stellen Sie sicher dass das Gerät keinen Strom hat bevor Sie die Lampe austauschen um einen elektrischen Schock zu vermeiden.



29. Keinen Dampfreiniger benutzen

30. Die Oberfläche von Gefäßen kann heiß werden.

31. Benutzen Sie keine aggressiven Reiniger oder scharfe Metallgegenstände um die Glastür zu reinigen, da sie die Oberfläche beschädigen und das Glas so zum Zerspringen bringen können.
32. Versuchen Sie nach der Benutzung die inneren Ofenwände nicht zu berühren, sie könnten heiß sein.
33. Benutzen Sie nur Temperaturfühler die für diesen Ofen empfohlen sind. (Für Öfen mit einer Halterung für Temperaturfühler.)
34. Die Rückseite des Gerätes sollte an einer Wand platziert werden.

DAS VERLETZUNGSRISIKO VERRINGERN

GEFAHR

Elektrischer Schlag

Innere Komponenten zu berühren kann ernsthafte Verletzungen oder sogar den Tod zur Folge haben. Missachten Sie diesen Hinweis nicht.



WARNING

Elektrischer Schlag: Unsachgemäße Anwendung kann zu einem elektrischen Schlag führen. Stecken Sie das Gerät nicht an das Stromnetz an, wenn die Mikrowelle noch nicht vollständig installiert und platziert ist.

Das Gerät muss geerdet sein. Im Falle eines elektrischen Schlags ziehen Sie sofort den Stecker aus der Steckdose. Dieses Gerät ist mit einem Erdungskabel und -stecker ausgestattet. Der Stecker muss sachgemäß in eine ebenso sachgemäß installierte Steckdose gesteckt werden. Konsultieren Sie einen Fachmann, wenn Sie Zweifel bezüglich der Erdung haben. Wenn Sie ein Verlängerungskabel benötigen, achten Sie darauf, dass dies auch geerdet ist.

1. Ein kurzes Kabel wird mitgeliefert, somit reduzieren Sie das Risiko darüber zu stolpern
2. Wenn Sie ein langes Kabel verwenden wollen:
 1. Ihr neues Kabel sollte mindestens den gleichen Ansprüchen entsprechen, wie das mitgelieferte Kabel.
 2. Das Verlängerungskabel muss ein drei adriges Kabel sein.
 3. Das lange Kabel sollte vorsichtig verlegt werden, so dass es nicht über eine Tischkante verläuft und kleine Kinder daran ziehen können.

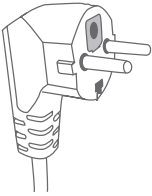

Vergewissern Sie sich, dass die Mikrowelle nicht mit dem Stromkreis verbunden ist. Trennen Sie den Netzstecker vom Stromkreislauf.

1. Reinigen Sie zuerst das Innere der Mikrowelle mit einem feuchten Tuch
2. Reinigen Sie das Zubehör mit Seifenlauge
3. Die Tür und die Scharniere müssen mit einem feuchten Tuch gereinigt werden, wenn sie schmutzig sind.



Verletzungsgefahr.

Es ist für Personen, die nicht zum Fachpersonal zählen, gefährlich, Reparaturen irgendwelcher Art durchzuführen, insbesondere die Entfernung einer Abdeckung, die vor dem Entweichen schädlicher Mikro-Wellen schützt.

Siehe die Anweisung in „Materialien, die in Mikrowellenöfen genutzt und Materialien, die nicht in Mikrowellenöfen genutzt werden können.“ Es gibt einige nichtmetallische Utensilien, die nicht für den Gebrauch in Mikrowellengeräten geeignet sind. Falls Zweifel bestehen, können Sie das fragliche Utensil dem folgenden Test unterziehen:

1. Befüllen Sie einen mikrowellengeeigneten Behälter mit einer Tasse kalten Wassers (250 ml) mit dem zu untersuchenden Utensil.
2. Kochen Sie für eine Minute bei maximaler Einstellung das Wasser.
3. Befühlen Sie vorsichtig das fragwürdige Material. Wenn das leere Utensil warm ist, gebrauchen Sie es bitte nicht für das Kochen im Mikrowellenherd.
4. Halten Sie die einminütige Kochzeit ein.

Materialien, die Sie in Mikrowellenöfen benutzen können.

Aluminiumfolie	nur zur Abdeckung geeignet. Schmale Streifen können dazu verwendet werden, um dünne Fleisch- oder Putenstücke vor dem Verkochen zu schützen. Es kann zu Funkendurchschlag kommen, wenn die Folie zu nah an den Ofenwänden platziert wird. Der Abstand der Folie zu den Ofenwänden sollte mindestens 2,5 cm betragen.
Keramikgeschirr	Befolgen Sie bitte die Anweisungen des Herstellers. Der Boden des Keramikgeschirrs sollte sich mindestens 5 mm oberhalb des Drehtellers befinden. Unsachgemäße Nutzung kann die Schädigung des Drehtellers zur Folge haben.
Geschirr	Nutzen Sie bitte nur mikrowellene geeignetes Geschirr. Befolgen Sie bitte die Anweisungen des Herstellers. Benutzen Sie bitte nicht gerissenes und angeschlagenes Geschirr.
Glass jar	Always remove lid. Use only to heat food until just warm. Most glass jars are not heat resistant and may break.
Glasbehälter	Bitte entfernen Sie stets den Deckel. Verwenden Sie sie nur um das Essen leicht zu erwärmen. Die meisten Glasbehälter sind nicht hitzeresistent und können brechen.
Glasgeschirr	Nutzen Sie bitte nur mikrowellene geeignete Glasware. Stellen Sie sicher, dass keine metallischen Verkleidungen vorhanden sind. Benutzen Sie bitte nicht gerissene und angeschlagene Glasware.
Mikrowellene geeignete Plastiktüten	Befolgen Sie bitte die Anweisungen des Herstellers. Schließen Sie die Tüten nicht mit einer metallischen Klammer. Stechen Sie die Tüte ein, damit Dampf entweichen kann.
Pappteller und -becher	Verwenden Sie diese nur für kurze Kochzeiten. Bitte beim Erwärmen nicht unbeaufsichtigt lassen.
Papierservietten	Nur für kurze Kochzeiten zu verwenden und um Fett abzuwischen. Bitte beim Erwärmen nicht unbeaufsichtigt lassen.
Plastik	Nur mikrowellene geeignete Behälter verwenden! Befolgen Sie bitte die Anweisungen des Herstellers. Einige Plastikbehälter verflüssigen sich, wenn das Essen darin zu heiß wird.
Plastikverpackung	Nur mikrowellene geeignete Behälter verwenden! Verwenden Sie es um das Essen abzudecken und um die Feuchtigkeit zu erhalten.
Thermometer	Nur mikrowellene geeignete Thermometer verwenden, wie z.B. Fleischthermometer
Wachspapier	Benutzen Sie es als Abdeckung, um Spritzer zu vermeiden und um Feuchtigkeit zu erhalten.

Materialien, die Sie für Ihre Mikrowelle vermeiden sollen

Aluminiumbehälter	Kann Funken erzeugen. Geben Sie die Speisen in mikrowellengeeignetes Geschirr.
Essenskarton mit Metallträger, z.B: Tetra Pak	Kann Funken erzeugen. Geben Sie die Speisen in mikrowellengeeignetes Geschirr.
Metall oder metallische Gegenstände	Kann Funken erzeugen. Schirmen das Essen von den Mikrowellen ab.
Papiertüten	Kann Feuer in der Mikrowelle erzeugen
Holz	Holz wird austrocknen und könnte zersplittern.
Plastik	Schaumgummi kann schmelzen wenn es zu hoher Temperatur ausgesetzt ist

MIKROWELLE AUFSTELLEN

Names of Oven Parts and Accessories

Entfernen Sie das Verpackungsmaterial. Im Lieferumfang ist folgendes Zubehör enthalten:

- 1 Glasteller
- 1 Drehring
- 1 Bedienungsanleitung

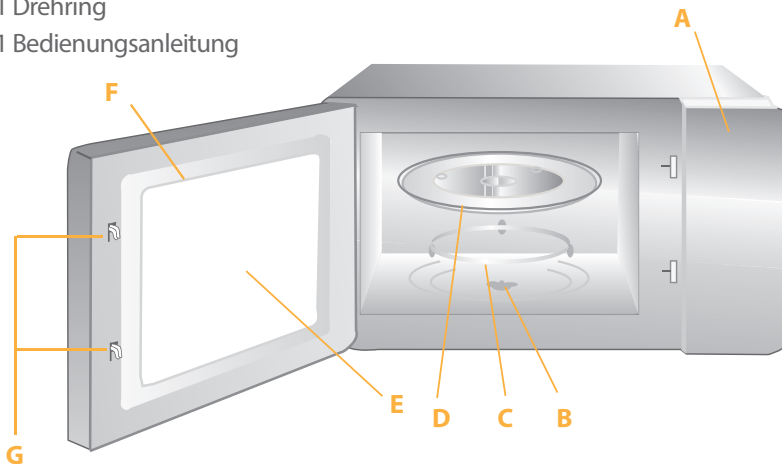

- A) Bedienfeld
- B) Antriebsachse
- C) Drehständer
- D) Glasteller

- E) Sichtfenster
- F) Scharniere
- G) Türverriegelung



Grillteller

(nur bei entsprechenden Produkten im Lieferumfang enthalten)
Wenn die Tür geöffnet wird, ist der Arbeitsvorgang unterbrochen!

TURNTABLE INSTALLATION

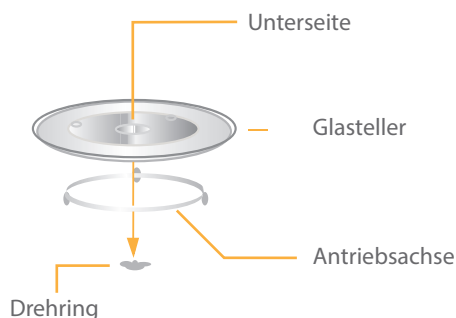

- a. Never place the enamel tray upside down. The enamel tray should never be restricted.
- b. Both enamel tray and the turntable must always be used during cooking.
- c. All food and containers of food are always placed on the enamel tray for cooking. nearest authorized service center.
- d. If enamel tray cracks or breaks, contact the after sale service centre of Feller.

COUNTERTOP INSTALLATION

- a. Stellen Sie den Glasteller niemals auf den Kopf. Der Glasteller darf nie eingengt werden oder durch Fremdmaterial in seiner Funktion behindert werden.
- b. Der Glasteller und der Drehring müssen beim Erhitzen immer verwendet werden.
- c. Die Speisen und die Behälter werden während des Erhitzens auf den Glasteller gestellt.
- d. Wenn der Glasteller oder der Drehring bricht, kontaktieren Sie bitte das Servicepersonal.

1. Wählen Sie einen geeigneten Ort, der genügend Platz und zureichend Luftzufuhr bietet. Die Mikrowelle sollte mindestens einen Abstand von 7,5 cm zur Wand oder anderen Geräten haben. Eine Seite muss mindestens frei bleiben.

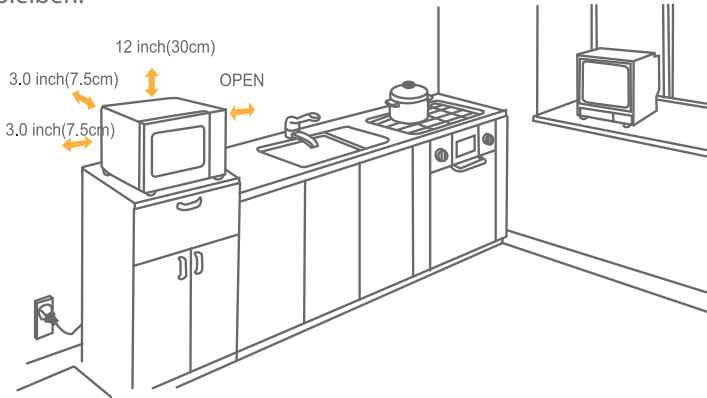

- a) Bitte stellen Sie nichts auf die Mikrowelle und lassen dort mindestens 30 cm Freiraum.
- b) Demontieren Sie nicht die Füße, die unterhalb des Geräts angebracht sind.
- c) Wenn Sie die Lüftung bedecken, können Sie das Gerät dadurch beschädigen.
- d) Platzieren Sie die Mikrowelle nicht in die Nähe eines Fernsehers oder Radios. Die Strahlen können den Empfang beeinflussen und stören.

2. Stecken Sie den Netzstecker Ihrer Mikrowelle in eine herkömmliche Steckdose in der Wand, nicht an eine Mehrfachsteckdose und vergewissern Sie sich, dass die Stromspannung übereinstimmt.

VORSICHT: Montieren Sie das Gerät nicht über einer Herdplatte oder anderen Geräten, die sich erwärmen können. Andernfalls könnte das Gerät beschädigt werden, wodurch die Garantie verfällt.





Die Oberfläche kann während des Erwärmens heiss werden.



- Dieses Mikrowellengerät ist mit einer modernen elektronischen Kontrollfunktion ausgestattet, um Ihren Bedürfnissen beim Kochen besser gerecht zu werden.

1. Uhr programmieren.





Wenn das Mikrowellengerät an den Strom angeschlossen wird, zeigt das Display des Ofens „0:00“, an. Ein Signal ertönt einmal.

1. Drücken Sie „Clock/Pre-Set“, um zwischen einem 12- oder 24-Stundenrhythmus zu unterscheiden.
2. Drehen Sie , um die Stundenzahlen einzustellen, die einzugebende Zeit sollte innerhalb des 0—23 (24-Stunden) oder 1—12 (12-Stunden)-Rhythmus liegen. Drücken Sie „Clock/Pre-Set“, die Minutenzahlen leuchten auf.
3. Drücken Sie „Clock/Pre-Set“; die Minuten werden aufleuchten.
4. Drücken Sie , um die Minutenzahlen einzustellen, die Eingabezeit sollte innerhalb von 0—59 liegen.
5. Drücken Sie „Clock/Pre-Set“, um die Uhrprogrammierung zu beenden. „:“ wird aufleuchten.



1. Wenn während der Einstellung der Uhr 1 Minute lang keine Eingabe erfolgt, oder Sie „STOP/CLEAR“ drücken geht die Mikrowelle automatisch in den Wartestatus.

2. Kochen in der Mikrowelle

1. Drücken Sie „Micro./Grill/Combi“ einmal, das Display zeigt „P100
2. Drücken Sie „Microwave“, oder drehen Sie , um die gewünschte Leistungsstärke einzustellen und „P100“, „P80“, „P50“, „P30“ oder „P10“ wird für jedes zusätzliche Drücken angezeigt.
3. Drücken Sie „START/+30SEC./CONFIRM“ zur Bestätigung.
4. Drehen Sie , um die Kochzeit von einzustellen (Die maximale Kochzeit liegt bei 95 Minuten)
5. Drücken Sie  „START/+30SEC./CONFIRM“, um die Einstellung zu bestätigen.
6. Drehen Sie , um die Kochzeit einzustellen. (Die Zeiteinstellung ist von 0:05-95:00 Minuten).
7. Drücken Sie „START/+30SEC./CONFIRM“, um die Einstellung zu bestätigen.

Die Einstellungsschritte für die Zeiteinstellung der Uhr sind folgende:

0-1 min : 5 Sekunden	10-30 min : 1 Minute
1-5 min : 10 Sekunden	30-95 min : 5 Minuten
5-10 min : 30 Sekunden	



Mikrowellenergie-Aufstellung

Drücken	Einmal	Zweimal	Dreimal	Viermal	Fünfmal
Mikrowellenenergie	100%	80 %	50%	30%	10%

3. Grillen

1. Drücken Sie „Micro./Grill/Combi.“ einmal, „P100“ wird erscheinen.
2. Drücken Sie „MICRO/GRILL/COMBI“, um die Zeiten einzustellen oder drehen Sie , um die Grillfunktion auszuwählen, bis das Display „G“ anzeigt.
3. Drücken Sie „START/+30SEC./CONFIRM“, um die Einstellung zu bestätigen.
4. Drehen Sie, um die Grillzeit einzustellen. (Die Zeiteinstellung ist von 0:05-95:00 Minuten).
5. Drücken Sie „START/+30SEC./CONFIRM“, um die Einstellung zu bestätigen.

4. Kombinationskochen

1. Drücken Sie einmal „MICRO/GRILL/COMBI“, das Display zeigt „P100“ an.
2. Drücken Sie erneut „MICRO/GRILL/COMBI“ oder drehen Sie , um die gewünschte Kombinationsleistung auszuwählen und „P100“, „P80“,

Bitte beachten: Wenn die Hälfte der Grillzeit verstrichen ist, ertönt zweimal ein Signal. Dies ist normal. Damit Sie ein besseres Grillergebnis erzielen, sollten Sie die Nahrung wenden. Schließen Sie die Tür und dann drücken Sie „START“, um den Kochvorgang fortzuführen.



„P50“, „P30“ oder „P10“ wird für jedes zusätzliche Drücken angezeigt.



3. Drücken Sie dann „MICRO/GRILL/COMBI“, um die Einstellung zu bestätigen.
4. Drücken Sie „MICRO/GRILL/COMBI“, um die Zeiten einzustellen oder drehen Sie , um die Kombinationsleistung auszuwählen, bis das Display (C-1(55%Micro./Grill/Combi+45%grill)“ und „C-2(36%Micro./Grill/Combi+64%grill)“ anzeigt.
5. Drücken Sie „START/+30SEC./CONFIRM“

5. Mehrstufiges Kochen

Zwei Kochstufen können maximal eingesetzt werden. Die Auftaufunktion sollte, wenn sie gewünscht ist, als erste gestartet werden. Das Signal ertönt nach jeder Stufe, danach wird die nächste Stufe ausgeführt.

Beispiel: Wenn Sie 5min lang auftauen und dann mit 80% 7min kochen

wollen, beachten Sie folgende Schritte:

1. Drücken Sie zweimal „W.T./TIME DEFROST“; das Display zeigt „dEF2“.
2. Drehen Sie „“ die Zeit auf 5 min einzustellen.
3. Drücken Sie einmal „Micro./Grill/Combi.“
4. Drehen Sie „“ um 80% Leistung auszuwählen.



Bitte beachten Sie: Auto Menu kann nicht als mehrstufiges Kochen eingestellt werden.

5. Drücken Sie „START/+30SEC./CONFIRM“ zur Bestätigung.
6. Drehen Sie „“ um die Kochzeit auf 7 min einzustellen.
7. Drücken Sie „START/+30SEC./CONFIRM“, um den Kochvorgang zu starten.

6. Schnelles Kochen



1. Drücken Sie im Wartemodus „START/+30SEC./CONFIRM“, um mit 100% Leistung 30 Sekunden lang zu kochen. Jedes Mal wenn Sie den Knopf drücken wird die Zeit um 30 Sekunden verlängert.
2. Drücken Sie während dem Mikrowellenkochen oder dem Kombinationskochen „START/+30SEC./CONFIRM“, um die Kochzeit zu verlängern.
3. Drehen Sie im Wartestatus „ “ bis zur gewünschten Zeiteinstellung und drücken Sie dann „START/+30SEC./CONFIRM“.



Bitte beachten Sie: Im Status Automenü oder Auftauen nach Gewicht kann die Kochzeit nicht durch drücken von „START/+30SEC./CONFIRM“ verlängert werden.

7. Zeitversetztes Kochen

1. Die Uhr muss eingestellt sein, andernfalls funktioniert das Programm nicht.
2. Bestimmen Sie das Kochprogramm. Es können höchstens zwei Stufen eingestellt werden. Auftauen sollte hier nicht eingesetzt werden.
Beispiel:
 - a) Drücken Sie einmal „Micro./Grill/Combi.“
 - b) Drehen Sie „“ um 800W Leistung auszuwählen.

- c) Drücken Sie „START/+30SEC./CONFIRM“ zur Bestätigung.
- d) Drehen Sie  um die Kochzeit auf 7 min einzustellen.
Drücken Sie danach nicht START/+30SEC./CONFIRM sondern fahren Sie wie folgt fort:
- 3. Drücken Sie „Clock/Preset“. Die aktuelle Uhrzeit wird angezeigt, die Stundenanzeige blinkt.
- 4. Drehen Sie  um die gewünschte Stundenzahl einzustellen.
- 5. Drücken Sie „Clock/Preset“. Die Minutenanzeige blinkt.
- 6. Drehen Sie „“ um die gewünschte Minutenzahl einzustellen.
- 7. Drücken Sie „START/+30SEC./CONFIRM“ um die Einstellungen zu beenden. „:“ wird leuchten; das Signal wird bei Erreichen der eingestellten Zeit zweimal ertönen und der Kochvorgang wird starten.

8. Auftauen nach Gewicht

- 1. Drücken Sie einmal „W.T./TIME DEFROST“, „DEF1“ wird angezeigt.
- 2. Drehen Sie , um die Gewicht der Nahrung auszuwählen. Das Gewicht sollte 100-2000 g betragen.
- 3. Drücken Sie „START/+30SEC./CONF“, um den Auftau-Vorgang zu starten.

Bitte beachten Sie: Nach der Hälfte der Auftau-Zeit ertönt ein Signalton. Um ein besseres Auftau-Ergebnis zu erzielen sollten Sie die Speise nun einmal wenden.



9. Auftauen nach Zeit

- 1. Drücken Sie zweimal „W.T./TIME DEFROST“, „DEF2“ wird angezeigt.
- 2. Drehen Sie , um die Zeit einzustellen..
- 3. Drücken Sie „START/+30SEC./CONF“, um den Auftau-Vorgang zu starten.

10. Auto Menu

- 1. Drehen Sie „“ im Wartestatus um verschiedene Menüs auszuwählen; A1, A2...A8.
- 2. Drücken Sie „START/+30SEC./CONF“, um das ausgewählte Menü zu bestätigen.
- 3. Drehen Sie „“, um das Gewicht oder die Portion des Menüs zu wählen.
- 4. Drücken Sie „START/+30SEC./CONF“, um den Kochvorgang zu starten.
- 5. Nach Beendigung des Kochens ertönt das Signal 5 Mal.

Menu	Weight(g)	Display	Power
A-1 Wiedererhitzen	200	200	100%
	400	400	
	600	600	
A-2 Gemüse	200	200	100%
	300	300	
	400	400	
A-3 Fisch	250	250	80%
	350	350	
	450	450	
A-4 Fleisch	250	250	100%
	350	350	
	450	450	
A-5 Pasta	50(with water 450 g)	50	80%
	100(with water 800 g)	100	
A-6 Kartoffel	200	200	100%
	400	400	
	600	600	
A-7 Pizza	200	200	100%
	400	400	
A-8 Suppe	200	200	80%
	400	400	

11. Fragefunktion

1. Im Kochmodus oder Kombinationsmodus drücken Sie „Micro./Grill/Combi.“, und die aktuelle Kochstärke wird für 2-3 Sekunden auf dem Display angezeigt.
2. Im Preset-Modus, drücken Sie „CLOCK/PRESET“, um die Zeit des verspäteten Kochstarts abzufragen. Die vorher eingestellte Zeit wird für 2-3 Sekunden aufleuchten.
3. Während des Kochvorgangs, drücken Sie „CLOCK/PRESET“, um die aktuelle Zeit zu prüfen. Sie wird für 2-3 Sekunden aufleuchten.

12. Kindersicherung

Verriegeln: Im Wartemodus drücken Sie bitte „STOP/CLEAR“ für drei Sekunden, ein langes Signalgeräusch ertönt, das anzeigt, dass die Kinderverriegelung aktiviert wurde, die entsprechende Anzeige leuchtet auf.

Entriegeln: Im verriegelten Modus, drücken Sie bitte „STOP/CLEAR“ für drei Sekunden, ein langes Signalgeräusch ertönt, das anzeigt, dass die Kinderverriegelung deaktiviert wurde, die entsprechende Anzeige erlischt.

13. Spezifikation

1. Das Signal ertönt einmal, wenn der Knopf zu Beginn gedreht wird.
2. „START/+30SEC./CONF“ muss gedrückt werden, um den Kochvorgang fortzuführen, sollte die Tür während des Kochens geöffnet werden.
3. Wenn einmal das Kochprogramm eingestellt wurde, kann „START/+30SEC./CONF“ nicht für fünf Minuten gedrückt werden. Die aktuelle Zeit wird auf dem Display angezeigt. Die Einstellung wird aufgehoben.
4. Das Signal ertönt einmal bei korrektem Drücken, bei nicht korrektem Drücken ertönt es nicht.
5. Das Signal ertönt fünfmal nach Beendigung des Kochvorgangs.

Normal

Mikrowellengerät stört den TV-Empfang	Radio- und TV-Empfang können gestört sein, wenn das Mikrowellengerät arbeitet. Dies ist ebenso der Fall, wenn kleine Elektrogeräte in Betrieb genommen werden, wie z.B. Mixer, Staubsauger und Ventilatoren. Dies ist normal.
Mattes Ofenlicht	Wird mit geringer Mikrowellenstärke gekocht, kann das Ofenlicht matt werden. Dies ist normal.
Dampfansammlung an der Tür, heiße Luftentweichung aus Öffnungen	Beim Kochvorgang kann aus der Nahrung Dampf entweichen. Meistens entweicht er aus den Öffnungen. Dampf kann sich jedoch auch an kalten Stellen, wie z.B. der Ofentür ansammeln. Dies ist normal.
Der Ofen wurde versehentlich gestartet, ohne vorher Nahrung in das Gerät zu geben.	Es schadet dem Ofen nicht, falls er für kurze Zeit leer in Betrieb genommen wird. Es sollte jedoch vermieden werden.

Problem	Möglicher Grund	Behebung
Ofen kann nicht in Betrieb genommen werden.	(1) Das Kabel wurde nicht ordnungsgemäß eingesteckt.	Ziehen Sie den Stecker aus der Steckdose. Dann stecken Sie ihn nach 10 Sekunden wieder ein.
	(2) Sicherung brennt durch oder der Stromabschalter arbeitet.	Ersetzen Sie die Sicherung oder lassen Sie den Stromabschalter durch ein professionelles Fachpersonal auswechseln.
	(3) Probleme mit der Steckdose	Testen Sie Steckdose mit einem anderen elektrischen Gerät.
Der Ofen heizt nicht.	(4) Die Tür wurde nicht gut verschlossen.	Close door well.
Der Glasdreheller macht Geräusche, wenn das Mikrowellengerät arbeitet.	(5) Verschmutzung der Laufrolle und des Ofenbodens.	Bitte lesen Sie „Wartung des Mikrowellengerätes“, um ordnungsgemäß die Reinigung verschmutzter Teile durchzuführen.



Schonen Sie unsere Umwelt, Elektrogeräte gehören nicht in den Hausmüll.

Nutzen Sie die für die Entsorgung von Elektrogeräten vorgesehenen Sammel-Stellen und geben Sie dort Ihre Elektrogeräte ab, die Sie nicht mehr benutzen werden.

Sie helfen damit die potenziellen Auswirkungen, durch falsche Entsorgung, auf die Umwelt und die menschliche Gesundheit zu vermeiden.

Damit leisten Sie Ihren Beitrag zur Wiederverwertung, zum Recycling und zu anderen Formen der Verwertung von Elektro- und Elektronik-Altgeräten im Sinne der europäischen Richtlinie 2002/96/EG über Elektro- und Elektronikaltgeräte (waste electrical and electronic equipment – WEEE). Die Richtlinie gibt den Rahmen für eine EU-weit gültige Rücknahmen und Verwertung der Altgeräte vor.

Informationen, wo die Geräte zu entsorgen sind, erhalten Sie über Ihre Fachhändler, Kommunen oder die Gemeindeverwaltungen



Before operating this unit, Please read the instruction manual carefully.
This product is for household use only.

Precautions To Avoid Possible Exposure To Excessive Micro./Grill/Combi Energy

- a) Do not attempt to operate this oven with the door open since this can result in harmful exposure to Micro./Grill/Combi energy. It is important not to break or tamper with the safety interlocks.
- b) Do not place any object between the oven front face and the door or allow soil or cleaner residue to accumulate on sealing surfaces.

c) **WARNING:** If the door or door seals are damaged, the oven must not be operated until it has been repaired by Feller.



ADDENDUM

If the apparatus is not maintained in a good state of cleanliness, its surface could be degraded and affect the lifespan of the apparatus and lead to a dangerous situation.

SPECIFICATIONS

Rated Voltage: 220-240 V / 50-60 Hz
 Rated Input Power (Micro./Grill/Combi): 1050 W
 Rated Output Power (Micro./Grill/Combi):..... 700 W
 Rated Input Power (Grill):..... 1000 W
 Oven Capacity:20 L
 Turntable Diameter: 255 mm
 External Dimensions (LxWxH): 439.5×355×258.2 mm
 Net Weight: Approx 10.6Kg



IMPORTANT SAFETY INSTRUCTIONS

WARNING

To reduce the risk of fire, electric shock, injury to persons or exposure to excessive Micro./Grill/Combi oven energy when using your appliance, follow basic precautions, including the following:



- 1. Warning:** Liquids and other foods must not be heated in sealed containers since they are liable to explode.
- 2. Warning:** It is hazardous for anyone other than after sale service centre of Feller to remove a cover which gives protection against exposure to Micro./Grill/Combi energy.
- 3. Warning:** Only allow children to use the oven without supervision when adequate instructions have been given so that the child is able to use the oven in a safe way and understand the hazards of improper use.
- 4. Warning:** When the appliance is operated in the combination mode, children should only use the oven under adult supervision due to the temperatures generated. (only for grill series)

- 5.** Only use utensils suitable for use in Micro./Grill/Combi ovens.
- 6.** The oven should be cleaned regularly and any food deposits should be removed.
- 7.** Read and follow the specific: "PRECAUTIONS TO AVOID POSSIBLE EXPOSURE TO EXCESSIVE Micro./Grill/Combi ENERGY".
- 8.** When heating food in plastic or paper containers, keep an eye on the oven due to the possibility of ignition.
- 9.** If smoke is observed, switch off or unplug the appliance and keep the door closed in order to stifle any flames.
- 10.** Do not overcook food.
- 11.** Do not use the oven cavity for storage purposes. Do not store items, such as bread, cookies, etc. inside the oven.
- 12.** Remove wire twist-ties and metal handles from paper or plastic containers/bags before placing them in the oven.
- 13.** Install or locate this oven only in accordance with the installation instructions provided.
- 14.** Eggs in the shell and whole hard-boiled eggs should not be heated in Micro./Grill/Combi ovens since they may explode, even after Micro./Grill/

Combi heating has ended.

15. Use this appliance only for its intended uses as described in the manual. Do not use corrosive chemicals or vapors in this appliance. This oven is especially designed to heat. It is not designed for industrial or laboratory use.

16. If the supply cord is damaged, it must be replaced by the after sale service centre of Feller in order to avoid a hazard.

17. Do not store or use this appliance outdoors.

18. Do not use this oven near water, in a wet basement or near a swimming pool.

19. The temperature of accessible surfaces may be high when the appliance is operating. The surfaces are liable to get hot during use. Keep cord away from heated surface, and do not cover any events on the oven.

20. Do not let cord hang over edge of table or counter.

21. Failure to maintain the oven in a clean condition could lead to deterioration of the surface that could adversely affect the life of the appliance and possibly result in a hazardous situation.

22. The contents of feeding bottles and baby food jars shall be stirred or shaken and the temperature checked before consumption, in order to avoid burns.

23. Micro./Grill/Combi heating of beverages can result in delayed eruptive boiling, therefore take care when handling the container.

24. The appliance is not intended for use by persons (including children) with reduced physical, sensory or mental capabilities, or lack of experience and knowledge, unless they have been given supervision or instruction concerning use of the appliance by a person responsible for their safety.

25. Children should be supervised to ensure that they do not play with the appliance.

26. The Micro./Grill/Combi oven shall not be placed in a cabinet unless it has been tested in a cabinet.

27. .The door or the outer surface may get hot when the appliance is operating.

28.The rear surface of appliance shall be placed against a wall.

DANGER

Electric Shock Hazard

Touching some of the internal components can cause serious personal injury or death. Do not disassemble this appliance.



WARNING

Electric Shock Hazard: Improper use of the grounding can result in electric shock. Do not plug into an outlet until appliance is properly installed and grounded.

This appliance must be grounded. In the event of an electrical short circuit, grounding reduces the risk of electric shock by providing an escape wire for the electric current. This appliance is equipped with a cord having a grounding wire with a grounding plug. The plug must be plugged into an outlet that is properly installed and grounded. Consult the after sale service centre of Feller if the grounding instructions are not completely understood or if doubt exists as to whether the appliance is properly grounded. If it is necessary to use an extension cord, use only a 3-wire extension cord.

1. A short power-supply cord is provided to reduce the risks resulting from becoming entangled in or tripping over a longer cord.
2. If a long cord set or extension cord is used:
 - a) The marked electrical rating of the cord set or extension cord should be at least as great as the electrical rating of the appliance.
 - b) The extension cord must be a groundingtype 3-wire cord.
 - c) The long cord should be arranged so that it will not drape over the countertop or tabletop where it can be pulled on by children or tripped over unintentionally.

CLEANING

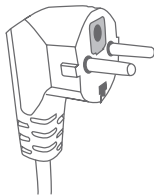

Two-round-pin plug

Be sure to unplug the appliance from the power supply.

1. Clean the inside of the oven after using with a slightly damp cloth.
2. Clean the accessories in the usual way in soapy water.
3. The door frame and seal and neighbouring parts must be cleaned carefully with a damp cloth when they are dirty.

 **CAUTION: Personal Injury Hazard**

It is hazardous for anyone other than the after sale service centre of Feller to carry out any service or repair operation that involves the removal of a cover which gives protection against exposure to Micro./Grill/Combi energy.

See the instructions on “Materials you can use in Micro./Grill/Combi oven or to be avoided in Micro./Grill/Combi oven.” There may be certain non-metallic utensils that are not safe to use for microwaving. If in doubt, you can test the utensil in question following the procedure below.

Utensil Test:

1. Fill a Micro./Grill/Combi-safe container with 1 cup of cold water (250ml) along with the empty utensil in question and put them in the oven.
2. Cook on maximum power for 1 minute.
3. Carefully feel the utensil. If the empty utensil is warm, do not use it for Micro./Grill/Combi cooking.
4. Do not exceed 1 minute cooking time.

MATERIALS YOU CAN USE IN Micro./Grill/Combi OVEN

Utensil	Remarks
Aluminum foil	Shielding only. Small smooth pieces can be used to cover thin parts of meat or poultry to prevent overcooking. Arcing can occur if foil is too close to oven walls. The foil should be at least 1 inch (2.5 cm) away from oven walls.
Browning dish	Follow Feller's instructions. The bottom of browning dish must be at least 3/16 inch (5mm) above the turntable. Incorrect usage may cause the turntable to break.
Dinnerware	Micro./Grill/Combi-safe only. Follow Feller's instructions. Do not use cracked or chipped dishes.
Glass jar	Always remove lid. Use only to heat food until just warm. Most glass jars are not heat resistant and may break.
Glassware	Heat-resistant oven glassware only. Make sure there is no metallic trim. Do not use cracked or chipped dishes.
Oven cooking bags	Follow Feller's instructions. Do not close with metal tie. Make slits to allow steam to escape.
Paper plates & cups	Use for short-term cooking/warming only. Do not leave oven unattended while cooking.
Paper towel	Use to cover food for reheating and absorbing fat. Use with supervision for a short-term cooking only.
Parchment paper	Use as a cover to prevent splattering or a wrap for steaming.
Plastic	Micro./Grill/Combi-safe only. Follow Feller's instructions. Should be labeled "Micro./Grill/Combi Safe". Some plastic containers soften, as the food inside gets hot. "Boiling bags" and tightly closed plastic bags should be slit, pierced or vented as directed by package.
Plastic wrap	Micro./Grill/Combi-safe only. Use to cover food during cooking to retain moisture. Do not allow plastic wrap to touch food.
Thermometer	Micro./Grill/Combi-safe only (meat and candy thermometers).
Wax paper	Use as a cover to prevent splattering and retain moisture.

MATERIALS TO BE AVOIDED IN Micro./Grill/Combi OVEN

Utensil	Remarks
Aluminum tray	May cause arcing. Transfer food into Micro./Grill/Combi-safe dish.
Food carton with metal handle	May cause arcing. Transfer food into Micro./Grill/Combi-safe dish.
Metal or metal-rimmed utensils	Metal shields the food from Micro./Grill/Combi energy. Metal trim may cause arcing.
Metal twist ties	May cause arcing and could cause a fire in the oven.
Paper bags	May cause a fire in the oven.
Plastic foam	Plastic foam may melt or contaminate the liquid inside when exposed to high temperature.
Wood	Wood will dry out when used in the Micro./Grill/Combi oven and may split or crack.

SETTING UP YOUR OVEN

Names of Oven Parts and Accessories

Remove the oven and all materials from the carton and oven cavity
Your oven comes with the following accessories:

Enamel Tray

Turntable ring assembly

Instruction Manual

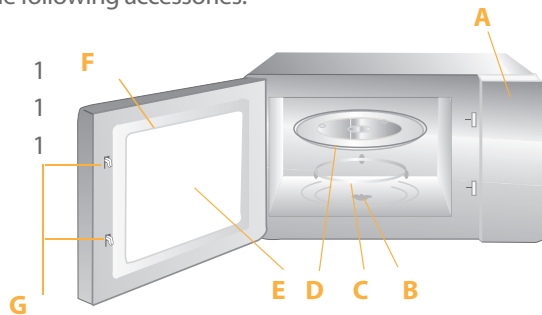

A) Control panel

B) Turntable shaft

C) Turntable ring assembly

D) Glass tray

E) Observation window

F) Door assembly

G) Safety interlock system



Grill Rack(Only be used in grill/convection function and be placed on the glass tray)



TURNTABLE INSTALLATION

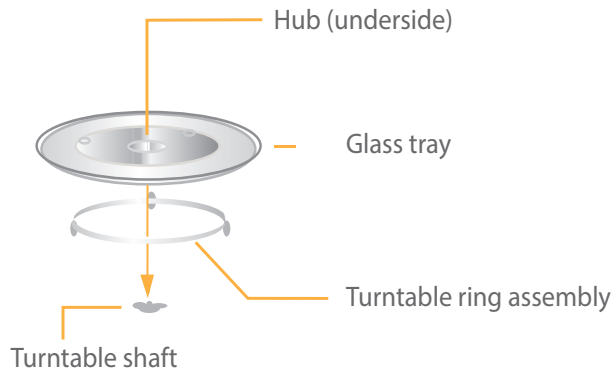

- a. Never place the enamel tray upside down. The enamel tray should never be restricted.
- b. Both enamel tray must be always used during cooking.
- c. All food and containers of food are always placed on the enamel tray for cooking. nearest Feller authorized service center.
- d. If enamel tray c racks or breaks, contact the after sale service centre of Feller.

COUNTERTOP INSTALLATION

Remove all packing material and accessories.

Examine the oven for any damage such as dents or broken door. Do not install if the oven is damaged.

Cabinet: Remove any protective film found on the Micro./Grill/Combi oven cabinet surface. Do not remove the light brown Mica cover that is attached to the oven cavity to protect the magnetron.

1. Select a level surface that provides enough open space for the intake and/or outlet vents.

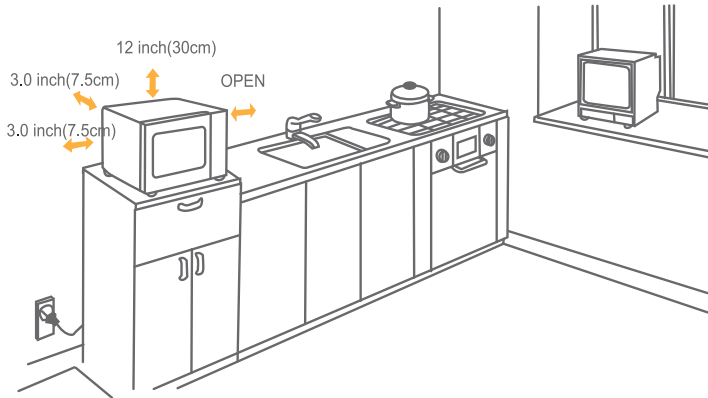

A minimum clearance of 3.0 inches (7.5cm) is required between the oven and any adjacent walls. One side must be always open.

- 1) Leave a minimum clearance of 12 inches (30cm) above the oven.
- 2) Do not remove the legs from the bottom of the oven.
- 3) Blocking the intake and/or outlet openings can damage the oven.
- 4) Place the oven as far away from radios and TV as possible.

Operation of Micro./Grill/Combi oven may cause interference to your radio or TV reception.

2. Plug your oven into a standard household outlet. Be sure the voltage and the frequency is the same as the voltage and the frequency on the rating label.

WARNING: Do not install oven over a range cooktop or other heat-producing appliance. If installed near or over a heat source, the oven could be damaged and the warranty would be void.



The accessible surface may be hot during operation.





OPERATION INSTRUCTION

- This microwave oven uses modern electronic control to adjust cooking parameters to meet your needs better for cooking.

1) Clock Setting

When the microwave oven is electrified, the oven will display "0:00"; the buzzer will ring once.



1. Press "CLOCK/PRE-SET" the hour figure flash;
2. Turn " to adjust the hour figures, the input time should be within 0--23.
3. Press "CLOCK/PRE-SET", the minute figures will flash.
4. Turn " to adjust the minute figures, the input time should be within 0--59.
5. Press "CLOCK/PRE-SET" to finish clock setting. ":" will flash.



Note

1. If the clock is not set, it would not function when powered.
2. During the process of clock setting, if you press "STOP/CLEAR", the oven will go back to the previous status automatically.

2. Micro./Grill/Combi Cooking

1. Press the "Micro./Grill/Combi." key once, and "P100" display.
2. Press "Microwave" for times or turn " to choose the power you want and "P100", "P80", "P50", "P30" or "P10" will display for each added press.
3. Press "START/+30SEC./CONFIRM" to confirm.
4. Turn " to adjust the cooking time (The time setting should be 0:05-95:00.)
5. Press "START/+30SEC./CONFIRM" to start cooking.



Note



the step quantities for the adjustment time of the coding switch are as follow:

0---1 min : 5 seconds	10---30 min : 1 minute
1---5 min : 10 seconds	30---95 min : 5 minutes
5---10 min : 30 seconds	

Micro./Grill/Combi Power Chart

Display	P100	P80	P50	P30	P10
Micro./Grill/Combi Power	100%	80%	50%	30%	10%

3. Grill Cooking

1. Press the "Micro./Grill/Combi." key once, and "P100" display.
2. Press " Micro./Grill/Combi." for times or turn " to select the grill function until the LED displays "G".
3. Press " START/+30SEC./CONFIRM " to confirm.
4. Turn " to adjust the grill time. (The time setting should be 0:05- 95:00.)
5. Press " START/+30SEC./CONFIRM " to start cooking.

4. Combination Cooking

1. Press the "Micro./Grill/Combi. " key once, and "P100" displays.
2. Press " Micro./Grill/Combi." for times or turn " to select the combination power, "C-1 (55%Micro./Grill/Combi+45%grill)" and "C-2

Note: If half the grill time passes, the oven sounds twice, and this is normal. In order to have a better effect of grilling food, you should turn the food over, close the door, and then press " START/+30 SEC./CONFIRM " to continue cooking. If no operation, it will continue working.



(36%Micro./Grill/Combi+64%grill)" will display in order.

3. Press "START/+30SEC./CONFIRM " to confirm.
4. Turn " to adjust the cooking time. (The time setting should be 0:05- 95:00.)
5. Press " START/+30SEC./CONFIRM " to start cooking.

5. Speedy Cooking

1. In waiting state, press " START/+30SEC./CONFIRM " key to cook with 100% power level for 30 seconds. Each press on the same key can increase 30 seconds. The maximum cooking time is 95 minutes.
2. During the Micro./Grill/Combi,grill and combination cooking and time defrost process, press "START/+30SEC./CONFIRM" to increase the cooking time.

3. In waiting states, turn " left to choose the cooking time directly. After choosing the time, press "START/+30SEC./CONFIRM" to start cooking. The Micro./Grill/Combi power is 100%.



Note

Note: Under the states of auto menu and weight defrost, cooking time cannot be increased by pressing "START/+30SEC./CONFIRM"

6. Defrost By Weight

1. Press "W.T./TIME DEFROST" once, the screen will display "dEF1".
2. Turn " to select the food weight. The range of weight is 100-2000g.
3. Press "START/+30SEC./CONFIRM" key to start defrosting.



Note: If half the defrost time passes, the oven sounds once, and this is normal. In order to have a better effect of defrosting food, you should turn the food over.

7. Defrost By Time

1. Press "W.T./TIME DEFROST" twice, the screen will display "dEF2".
2. Turn " to select the cooking time.
3. Press "START/+30SEC./CONFIRM" key to start defrosting.

8. Multi-Stage Cooking



Two stages can be maximumly set. If one stages is defrosting, it should be put in the first stage. The buzzer will ring once after each stage and the



Note: Auto menu cannot be set as one of the multi-stage.

next stage will begin.

Example: if you want to defrost the food for 5 minutes, then to cook with 80% Micro./Grill/Combi power for 7 minutes. The steps are as following:





1. Press "W.T./TIME DEFROST" twice, the screen will display "dEF2";
2. Turn " to adjust the defrost time of 5 minutes;
3. Press "Micro./Grill/Combi." once;
4. Turn " to choose 80% Micro./Grill/Combi power till "P80" displays;
5. Press "START/+30SEC./CONFIRM" to confirm;

6. Turn " to adjust the cooking time of 7 minutes;
7. Press "START/+30SEC./CONFIRM" to start cooking.

9. Pre-set Function

1. Set the clock first. (Consult the instruction of clock setting.)
2. Input the cooking program. Two stages can be set at most. Defrosting should not be set in preset function.



Example: if you want to cook with 80% Micro./Grill/Combi power for 7 minutes for a limited later time in the future,

- a. Press "Micro./Grill/Combi" once;
- b. Turn " to choose 80% Micro./Grill/Combi power till "P80" display;
- c. Press "START/+30SEC./CONFIRM" to confirm;
- d. Turn " to adjust the cooking time of 7 minutes; after the above steps, please do not press "START/+30SEC./CONFIRM". Then do as following:
3. Press "CLOCK/PRE-SET". The hour figures flash;
4. Turn " to adjust the hour figures, the input time should be within 0--23.
5. Press "CLOCK/PRE-SET", the minute figures will flash.
6. Turn " to adjust the minute figures, the input time should be within 0--59.
7. Press "START/+30SEC./CONFIRM" to finish setting. ":" will light, buzzer will ring twice when the time arrives, then cooking will start automatically.

Note: clock must be set first. Otherwise, pre-set function will not work.



10. Auto Menu

1. In waiting states, turn " right to choose the menu from "A-1" to "A-8";
2. Press "START/+30SEC./CONFIRM" to confirm the menu you choose;
3. Turn " to choose the food weight;
4. Press "START/+30SEC./CONFIRM" to start cooking;
5. After cooking finish, the buzzer sounds five times.

Menu	Weight(g)	Display	Power
A-1 REHEAT	200	200	100%
	400	400	
	600	600	
A-2 VEGETABLE	200	200	100%
	300	300	
	400	400	
A-3 FISH	250	250	80%
	350	350	
	450	450	
A-4 MEAT	250	250	100%
	350	350	
	450	450	
A-5 PASTA	50(with water 450 g)	50	80%
	100(with water 800 g)	100	
A-6 POTATO	200	200	100%
	400	400	
	600	600	
A-7 PIZZA	200	200	100%
	400	400	
A-8 SOUP	200	200	80%
	400	400	

11. Lock-out Function for Children

Lock: In waiting state, press "STOP/CLEAR" for 3 seconds, there will be a long "beep"

denoting entering the children-lock state and screen will display " ".

Lock quitting: In locked state, press "STOP/CLEAR" for 3 seconds, there will be a long "beep" denoting that the lock is released.

12. Inquiring Function

1. In cooking states of Micro./Grill/Combi,, press “ Micro./Grill/Combi.”; the current power will be displayed for 2-3 seconds.
2. In pre-set state, press “ CLOCK/PRE-SET ” to inquire the time for delay start cooking. The pre-set time will flash for 2-3 seconds, then the oven will turn back to the clock display.
3. During cooking state, press “CLOCK/PRE-SET” to check the current time. It will be displayed for 2-3 seconds.

13. Specification

1. The buzzer will sound once when turning the knob at the beginning;
2. “START/+30SEC./CONFIRM” must be pressed to continue cooking if the door is opened during cooking;
3. Once the cooking programme has been set , “START/+30SEC./CONFIRM” is not pressed in 1 minute. The current time will be displayed. The setting will be cancelled.
4. The buzzer sounds once by efficient press, inefficient press will be no response.
5. The buzzer will sound five times to remind you when cooking is finished.

TROUBLE SHOOTING

Normal

Micro./Grill/Combi oven interfering TV reception	Radio and TV reception may be interfered when Micro./Grill/Combi oven operating. It is similar to the interference of small electrical appliances, like mixer, vacuum cleaner and electric fan. It is normal.
Dim oven light	In low power Micro./Grill/Combi cooking, oven light may become dim. It is normal.
Steam accumulating on door, hot air out of vents	In cooking, steam may come out of food. Moist will get out from vents. But some may accumulate on cool place like oven door. It is normal.
Oven started accidentally with no food in	It is forbidden to run the unit without any food inside. It is very dangerous.

Trouble	Possible Cause	Remedy
Oven can not be started.	1. Power cord not plugged tightly.	Unplug. Then plug again after 10 seconds.
	2. Fuse blowing or circuit breaker works.	Replace fuse or reset circuit breaker (repaired by professional personnel of Feller)
	3. Trouble with outlet.	Test outlet with other electrical appliances.
Oven doesn't heat.	4. Door not closed well.	Close door well.
Glass turntable makes noise when Micro./Grill/Combi oven operates.	5. Dirty roller rest and oven bottom.	Refer to "Maintenance of Micro./Grill/Combi" to clean dirty parts.



NOTE

According to Waste of Electrical and Electronic Equipment (WEEE) directive, WEEE should be separately collected and treated. If at any time in future you need to dispose of this product please do NOT dispose of this product with household waste. Please send this product to WEEE collecting points or after sale service centre of Feller.





توجه



مطابق با رهنمودهای مربوط به دورانداختن تجهیزات و دستگاه‌های برقی و الکترونیکی (WEEE)، این گونه لوازم را باید جداگانه جمع‌آوری و بازیافت کرد. اگر هر زمانی در آینده نیاز به دورانداختن این دستگاه پیدا کردید، لطفاً آن را با زباله‌های خانگی دور نیندازید. دستگاه را به نزدیک‌ترین مرکز جمع‌آوری زباله‌های صنعتی یا یکی از مراکز مجاز خدمات پس از فروش فلر تحویل دهید.

موارد عادی

<p>گیرندگی دستگاه‌های رادیویی و تلویزیونی ممکن است در زمانی که مایکروویو در حال کارکردن است تحت تأثیر قرار بگیرد که شبیه به تداخل هنگام کارکرد وسایل برقی کوچک (مانند همزن، جاروبرقی، پنکه‌ی برقی) است. این اتفاق عادی است.</p>	<p>امواج مایکروویو باعث اختلال در گیرندگی تلویزیون می‌شود.</p>
<p>در زمان پخت با توان کم، نور چراغ مایکروویو د ممکن است کم شود که مسئله‌ای عادی است.</p>	<p>چراغ آون کم‌نور است.</p>
<p>در هنگام پخت ممکن است بخار از غذا خارج شود که بیشتر آن از روزنه‌های خروجی بیرون می‌آید، ولی مقداری از آن ممکن است بر روی سطوح خنک مانند در آون میعان کند. این امر، عادی است.</p>	<p>بخارگرفتگی بر روی در و خروج هوای گرم از روزنه‌ها</p>
<p>به‌کار انداختن آون، بدون آنکه غذایی درون آن باشد، ممنوع است. این مسئله بسیار خطرناک است.</p>	<p>آون به‌طور تصادفی بدون مواد غذایی شروع به کار کرده‌است.</p>

راه‌حل	علت احتمالی	مشکل
<p>دوشاخه را از پریز برق جدا کنید و دوباره، پس از ۱۰ ثانیه، محکم به پریز متصل کنید.</p>	<p>۱. دوشاخه به خوبی در پریز برق متصل نشده است.</p>	
<p>فیوز را عوض کنید یا قطع‌کننده‌ی مدار را مجدداً به کار ببندازید (این کارها را باید افراد ماهر و متخصص یکی از مراکز مجاز خدمات پس‌ازفروش فلر انجام دهند).</p>	<p>۲. قطع شدن فیوز یا قطع شدن جریان الکتریکی</p>	<p>نمی‌توان آون را روشن کرد.</p>
<p>پریز برق را با وسایل برقی دیگر کنترل کنید.</p>	<p>۳. پریز برق، ایرادی دارد.</p>	
<p>در را به طور کامل ببندید.</p>	<p>۴. در به خوبی بسته نشده است.</p>	<p>آون داغ نمی‌شود.</p>
<p>برای تمیزکاری اجزا به بخش "تمیزکاری" رجوع کنید.</p>	<p>۵. حلقه‌ی صفحه‌گردان یا غلتک‌های زیر آن یا کف آون کثیف شده است.</p>	<p>هنگام کارکرد مایکروویو صفحه‌ی گردان شیشه‌ای صدا می‌دهد.</p>

۱.۱ عملکرد قفل ایمنی کودک

روش قفل کردن: در حالت انتظار، دکمه‌ی STOP/CLEAR را برای ۳ ثانیه فشار دهید. علامت صوتی ممتدی شنیده می‌شود تا اعلام کند که دستگاه وارد حالت قفل شده است و هم‌زمان، نشانگر **0** در صفحه‌ی نمایش ظاهر می‌شود.

باز کردن قفل: در حالت انتظار، دکمه‌ی STOP/CLEAR را برای ۳ ثانیه فشار دهید. علامت صوتی ممتدی شنیده می‌شود تا اعلام کند که قفل دستگاه باز شده است.

۱.۲ مشاهده‌ی وضعیت پخت

۱. در عملکردهای پخت مایکروویو، گریل و ترکیبی، دکمه‌ی Micro./Grill/Combi را بزنید. توان جاری به مدت ۲ تا ۳ ثانیه نمایش داده می‌شود.
۲. در حالت پیش تنظیم، دکمه‌ی (CLOCK/PRE-SET) را بزنید تا زمان پخت تأخیری را پیش از آغاز پخت ببینید. زمان پیش تنظیم به مدت ۲ تا ۳ ثانیه نمایش داده می‌شود. سپس صفحه‌ی نمایش زمان جاری را نشان می‌دهد.
۳. هنگام پخت، دکمه‌ی (CLOCK/PRE-SET) را بزنید تا زمان جاری را مشاهده کنید. این زمان به مدت ۲ تا ۳ ثانیه نمایش داده می‌شود.

۱.۱۳ ویژگیها

۱. هنگام اولین چرخش پیچ تنظیم، علامتی صوتی از دستگاه شنیده می‌شود.
۲. اگر هنگام پخت، در باز شود، برای ادامه‌ی پخت، باید دکمه‌ی /START/+30SEC/CONFIRM را مجدداً فشار داد.
۳. اگر پس از تنظیم برنامه‌ی پخت، تا یک دقیقه دکمه‌ی /START/+30SEC./CON FIRM فشار داده نشود. تنظیمات لغو خواهند شد و زمان جاری نمایش داده خواهد شد.
۴. با فشار کافی علامتی صوتی شنیده می‌شود. در صورت کافی نبودن فشار روی دکمه عملکردی صورت نخواهد گرفت..
۵. پس از پایان پخت، دستگاه ۵ بار بوق می‌زند تا به شما یادآوری کند که پخت پایان یافته است.

توان	صفحه‌ی نمایش	وزن (گرم)	منوی پخت
%۱۰۰	200	۲۰۰	A-1 گرمایش مجدد
	400	۴۰۰	
	600	۶۰۰	
%۱۰۰	200	۲۰۰	A-2 سبزیجات
	300	۳۰۰	
	400	۴۰۰	
%۸۰	250	۲۵۰	A-3 ماهی
	350	۳۵۰	
	450	۴۵۰	
%۱۰۰	250	۲۵۰	A-4 گوشت
	350	۳۵۰	
	450	۴۵۰	
%۸۰	50	۵۰ (۴۵۰ گرم با آب)	A-5 پاستا
	100	۱۰۰ (۸۰۰ گرم با آب)	
%۱۰۰	200	۲۰۰	A-6 سیب زمینی
	400	۴۰۰	
	600	۶۰۰	
%۱۰۰	200	۲۰۰	A-7 پیتزا
	400	۴۰۰	
%۸۰	200	۲۰۰	A-8 سوپ
	400	۴۰۰	

پیغام P80 روی صفحه‌ی نمایش ظاهر شود.

- ج) دکمه‌ی START/+30SEC./CONFIRM را بزنید تا توان انتخابی تایید شود.
- د) تنظیم گر را بچرخانید تا زمان پخت روی ۷ دقیقه تنظیم شود.
پس از انجام مراحل بالا، لطفاً دکمه‌ی START/+30SEC./CONFIRM را بزنید و مراحل زیر را نیز انجام دهید:
- ۳. دکمه‌ی CLOCK/PRE-SET را بزنید، و اعداد ساعت شروع به چشمک زدن خواهد نمود.
- ۴. برای تنظیم ارقام ساعت پیچ تنظیم گر را بچرخانید. زمان وارد شده، باید بین ۰ و ۲۳ باشد.
- ۵. دکمه‌ی «ساعت/پیش تنظیم CLOCK/PRE-SET را بزنید. اعداد دقیقه شروع به چشمک خواهد نمود.
- ۶. برای تنظیم ارقام دقیقه پیچ تنظیم گر را بچرخانید. زمان وارد شده باید بین ۰ و ۵۹ باشد.
- ۷. دکمه‌ی START/+30SEC./CONFIRM را بزنید تا تنظیم پایان یابد. چراغ «:» روشن خواهد شد و، در زمان تنظیم شده دو بار علامت صوتی شنیده می‌شود. سپس پخت به‌طور اتوماتیک شروع می‌شود.

نکته: برای استفاده از عملکرد پخت تأخیری نخست باید ساعت دستگاه (زمان جاری) را تنظیم نمود. در غیر اینصورت این عملکرد کار نخواهد کرد.



۱۰. منوی اتوماتیک

- ۱. در حالت انتظار (stand-by) برای انتخاب منوهای A-1 تا A-8 پیچ تنظیم گر را بچرخانید (برای مشاهده‌ی منوهای پخت جدول صفحه‌ی بعد را ببینید).
- ۲. برای انتخاب منوی انتخابی دکمه‌ی START/+30SEC./CONFIRM را بزنید.
- ۳. با چرخاندن پیچ تنظیم گر وزن غذا را انتخاب کنید.
- ۴. دکمه‌ی START/+30SEC./CONFIRM را بزنید تا پخت آغاز شود.
- ۵. پس از پایان پخت، ۵ بار صدای بوق شنیده می‌شود.

۷. یخ زدایی بر اساس زمان

۱. دکمه‌ی W.T./TIME DEFROST را دو بار بزنید، پیغام def2 روی صفحه‌ی نمایش ظاهر می‌شود.
۲. با پیچ تنظیم‌گر مدت زمان پخت را تنظیم کنید.
۳. دکمه‌ی START/+30SEC./CONFIRM را بزنید تا یخ‌زدایی آغاز شود.

۸. پخت چند مرحله‌ای

حداکثر دو مرحله‌ی پخت را می‌توان تنظیم کرد. اگر یکی از مراحل یخ‌زدایی است، باید آن را نخستین مرحله قرار داد. علامتی صوتی پس از هر مرحله شنیده می‌شود و مرحله‌ی بعدی آغاز می‌گردد.

نکته: منوی اتوماتیک (AUTO MENU) یکی از مراحل پخت به حساب نمی‌آید.



- مثال:** اگر خواستید غذایی را به مدت ۵ دقیقه یخ‌زدایی کنید و سپس آن را به مدت ۷ دقیقه با ۸۰ درصد توان مایکروویو بپزید، باید مراحل زیر را انجام دهید:
۱. دکمه‌ی W.T./TIME DEFROST را دو بار بزنید. پیغام def2 روی صفحه‌ی نمایش ظاهر می‌شود.
 ۲. تنظیم‌گر را بچرخانید و زمان یخ‌زدایی را روی ۵ دقیقه تنظیم کنید.
 ۳. دکمه‌ی Micro./Grill/Combi را یک بار بزنید.
 ۴. برای انتخاب ۸۰ درصد توان مایکروویو، دکمه‌ی Micro./Grill/Combi را چند بار بزنید تا P80 روی صفحه‌ی نمایش ظاهر شود.
 ۵. دکمه‌ی START/+30SEC./CONFIRM را بزنید تا توان انتخابی تایید شود.
 ۶. تنظیم‌گر را بچرخانید تا زمان پخت روی ۷ دقیقه تنظیم شود.
 ۷. دکمه‌ی START/+30SEC./CONFIRM را بزنید تا پخت آغاز شود.

۹. عملکرد پیش تنظیم (پخت تأخیری) PRE-SET

۱. نخست ساعت دستگاه را تنظیم کنید (به بخش «تنظیم ساعت» رجوع کنید).
 ۲. برنامه‌ی پخت را وارد کنید. حداکثر ۲ مرحله‌ی پخت متوالی را می‌توان تنظیم نمود. در اینجا نباید یخ‌زدایی را تنظیم نمود.
- مثال:** اگر خواستید پخت غذایی را به مدت ۷ دقیقه با ۸۰ درصد توان مایکروویو روی زمانی در آینده تنظیم کنید،
- الف)** دکمه‌ی مایکروویو (Micro./Grill/Combi) یکبار را بزنید.
- ب)** برای انتخاب ۸۰ درصد توان مایکروویو پیچ تنظیم‌گر را بچرخانید تا

۵. پخت سریع

۱. وقتی دستگاه در حالت انتظار است، دکمه‌ی "START/+30SEC./CONFIRM" را بزنید تا دستگاه برای مدت زمان ۳۰ ثانیه و با توان ۱۰۰ درصد شروع به پخت غذا نماید. با هر بار زدن این دکمه، ۳۰ ثانیه‌ی دیگر به مدت زمان پخت افزوده می‌شود. حداکثر زمان ممکن برای پخت سریع، ۹۵ دقیقه است.
۲. هنگام پخت با مایکروویو و یخ‌زدایی بر اساس زمان، با زدن دکمه‌ی "START/+30SEC./CONFIRM"، می‌توانید به مدت زمان پخت بیفزایید.
۳. در حالت انتظار، پیچ تنظیم گر را به سمت چپ بچرخانید تا بتوانید زمان پخت را مستقیماً تنظیم نمایید؛ پس از تنظیم زمان، دکمه‌ی "START/+30SEC./CONFIRM" را بزنید تا پخت آغاز شود، توان مایکروویو در این حالت ۱۰۰ درصد است.



نکته: اگر دستگاه در حال یخ‌زدایی بر اساس وزن و منوی پخت اتوماتیک باشد، دیگر نمی‌توان با زدن دکمه‌ی به مدت زمان پخت افزود.

۶. یخ‌زدایی بر اساس وزن

۱. دکمه‌ی W.T/TIME DEFROST را یک بار بزنید. "def1" روی صفحه‌ی نمایش نشان داده خواهد شد.
۲. پیچ تنظیم  را برای انتخاب وزن غذا بچرخانید. وزن انتخابی می‌تواند بین ۱۰۰ و ۲۰۰۰ گرم باشد.
۳. دکمه‌ی "START/+30SEC./CONFIRM" را بزنید تا یخ‌زدایی آغاز شود.



نکته: اگر نیمی از زمان یخ‌زدایی بگذرد، آون یکبار بوق می‌زند. این بوق عادی است و فقط به شما یادآوری می‌کند که برای داشتن یخ‌زدایی بهتر غذا را برگردانید.

۳. پخت با گریل

۱. دکمه‌ی MICRO/GRILL/COMBI را یک بار بزنید. پیغام P100 روی صفحه‌ی نمایش ظاهر می‌شود.

۲. دکمه‌ی MICRO/GRILL/COMBI را چند بار فشار داده یا  را بچرخانید تا صفحه‌ی نمایش پیغام‌های C-1(55% Micro./Grill/Combi + 45% grill) یا C-2(36% Micro./Grill/Combi + 64% grill) را نشان دهد.

۳. برای تأیید پخت گریل دکمه‌ی START/+30SEC./ CONFIRM را بزنید.

۴. پیچ تنظیم  را برای تنظیم مدت‌زمان پخت بچرخانید (مدت‌زمان پخت ۵ تا ۹۵ دقیقه است).

۵. دکمه‌ی START/+30SEC./CONFIRM را بزنید تا پخت آغاز شود.

نکته: پس از گذشت نیمی از مدت‌زمان پخت با گریل، علامت صوتی دستگاه دو بار شنیده می‌شود تا به شما یادآوری کند که باید غذا را بردارید. در را ببندید و دکمه‌ی START/+30SEC./CONFIRM را بزنید تا پخت ادامه یابد.



۴. پخت ترکیبی

۱. دکمه‌ی MICRO/GRILL/COMBI را یک بار بزنید. پیغام P100 روی صفحه‌ی نمایش ظاهر می‌شود.

۲. برای انتخاب توان، دکمه‌ی MICRO/GRILL/COMBI را چندین بار بزنید یا

پیچ تنظیم گر را بچرخانید؛ پیغام‌های C-1(55% Micro./Grill/Combi + 45% grill) یا C-2(36% Micro./Grill/Combi + 64% grill) به ترتیب نمایش داده می‌شوند.

۳. دکمه‌ی START/+30SEC./CONFIRM را بزنید تا توان انتخابی تأیید شود.

۴. پیچ تنظیم گر را بچرخانید و با آن زمان پخت را تنظیم کنید؛ (مدت‌زمان پخت ۵ تا ۹۵ دقیقه است).

۵. دکمه‌ی START/+30SEC./CONFIRM را بزنید تا پخت آغاز شود.



۱. اگر ساعت را تنظیم نکنید عملکرد پیش تنظیم (پخت تأخیری) کار نخواهد کرد.
۲. در طی فرایند تنظیم ساعت، اگر ۱ دقیقه عملکردی انجام نشود، آون به طور اتوماتیک به وضعیت قبلی باز خواهد گشت.

۲- پخت با مایکروویو

۱. دکمه‌ی Micro./Grill/Combi را یک بار بزنید. پیغام P100 روی صفحه‌ی نمایش ظاهر می‌شود.
۲. برای انتخاب توان‌های دیگر پیچ تنظیم  را بچرخانید تا یا دکمه‌ی /Micro/Grill/Combi را چند بار بزنید. آون نوشته‌ی "P30"، "P50"، "P80" یا "P100" یا "P10" را نمایش می‌دهد.
۳. دکمه‌ی START/+30SEC./CONFIRM را بزنید تا انتخاب خود را تایید نمایید.
۴. سپس پیچ تنظیم  را بچرخانید تا زمان پخت را تنظیم کنید (حداکثر مدت زمان پخت ۹۵ دقیقه است).
۵. دکمه‌ی START/+30SEC./CONFIRM را بزنید تا پخت آغاز شود.

جدول توان‌های مایکروویو

P10	P30	P50	P80	P100	عبارت روی صفحه
۱۰ درصد	۳۰ درصد	۵۰ درصد	۸۰ درصد	۱۰۰ درصد	توان مایکروویو



نکته:

۱. سیخ جوجه‌گردان را نمی‌توان هنگام عملکرد مایکروویو به کار برد.
۲. مقادیر پلکانی برای مدت زمان تنظیمی تغییر رمزگذاری به شرح زیراند:

۱-۰ دقیقه: ۵ ثانیه	۱۰-۳۰ دقیقه: ۱ دقیقه
۵-۱ دقیقه: ۱۰ ثانیه	۳۰-۹۵ دقیقه: ۵ دقیقه
۱۵-۱ دقیقه: ۳۰ ثانیه	

۴. آون را به دور از راديو و تلويزيون قرار دهيد.
- امواج مايكروويو ممكن است باعث ايجاد تداخل در گيرنده‌هاي راديويي و تلويزيوني شود.
۵. دوشاخه‌ي آون را به پريزي خانگي و استاندارد بزنيد. مطمئن شويد كه ولتاژ و فرکانس برق منزل تان با ولتاژ و فرکانس دستگاه يکي باشد.

هشدار: آون را بر روی آون گازی یا برقی یا امثال آنها قرار ندهيد. اگر آون را در نزديکي منابع گرمایي نصب کنيد، ممکن است آسیب ببيند.



سطوح در دسترس دستگاه، حين کار کردن ممکن است بسيار داغ شوند.



روش استفاده

اين آون مايكروويو مجهز به كنترلگرهاي الكترونيكي مدرني براي تنظيمات گوناگون پخت است تا نيازهاي شما را براي پخت بهتر برآورده سازد.

۱. تنظيم ساعت

همين كه دوشاخه‌ي دستگاه به برق زده شود، نوشته‌ي "0:00" در صفحه‌ي نمايش آن ظاهر شده، صدای يك علامت صوتي از دستگاه شنیده می‌شود.

۱. دکمه‌ي CLOCK/PRE-SET را فشار دهيد. اعداد ساعت چشمک می‌زنند.
۲. پیچ تنظيم  را بچرخانيد تا اعداد ساعت را وارد كنيد. اين اعداد باید بين ۰ تا ۲۳ باشند.
۳. دکمه‌ي "ساعت/پيش تنظيم CLOCK/PRE-SET را بزنيد. اعداد دقيقه چشمک‌زن خواهند شد.
۴. پیچ تنظيم  را بچرخانيد تا اعداد دقيقه را وارد كنيد. اين اعداد باید بين ۰ و ۵۹ باشند.
۵. دکمه‌ي CLOCK/PRE-SET را بزنيد تا تنظيم ساعت پايان يابد. علامت "چشمک خواهد زد."

الف) هرگز سینی شیشه‌ای را بطور معکوس قرار ندهید. سینی شیشه‌ای نباید در جای خود تحت فشار باشد.

ب) صفحه و حلقه‌ی گردان هر دو را باید همیشه در زمان پخت استفاده نمود.

پ) همه‌ی مواد غذایی و ظروف آنها را همیشه باید برای پخت بر روی صفحه‌گردان گذاشت.

ت) اگر سینی شیشه‌ای ترک خورد یا شکست، با مرکز خدمات پس از فروش شرکت فلر تماس بگیرید.

نصب بر روی سطح کار

همه‌ی موارد بسته‌بندی را از آون و اجزای آن جدا کنید. ببینید آون آسیب ندیده باشد و سالم و کامل باشد (مثلاً پریدگی یا شکستگی در آون) اگر آسیبی ملاحظه کردید، دستگاه را به کار نیندازید.

پوشش‌های محافظ روی سطح بدنه‌ی آون را جدا کنید. هرگز پوشش میکایی قهوه‌ای‌رنگ درون محفظه‌ی پخت آون را نکنید؛ این پوشش برای محافظت از مگترون دستگاه است.

نصب

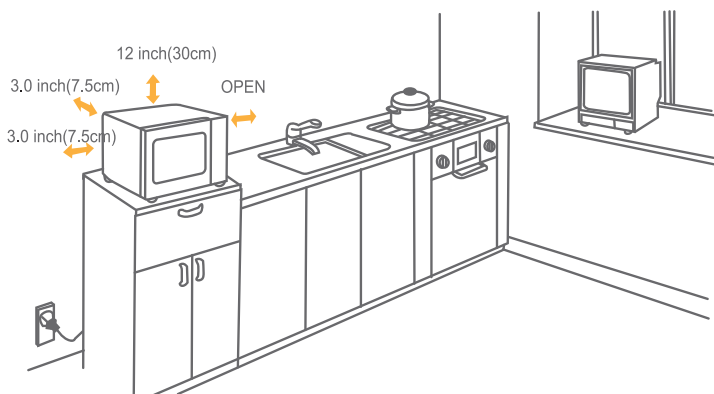

۱. سطح کاری را برگزینید که فضای کافی برای شبکه‌های ورودی/خروجی هوای مایکروویو باقی بگذارد.

فاصله‌ای دست کم ۷/۵ سانتی‌متری باید بین آون و دیوارهای کناری وجود داشته باشد.

۱. فاصله‌ای دست کم ۳۰ سانتی‌متری باید در بالای آون باشد.

۲. پایه‌های آون را جدا نکنید.

۳. مسدود کردن شبکه‌های ورودی و/خروجی هوای مایکروویو ممکن است به

آون آسیب برساند.

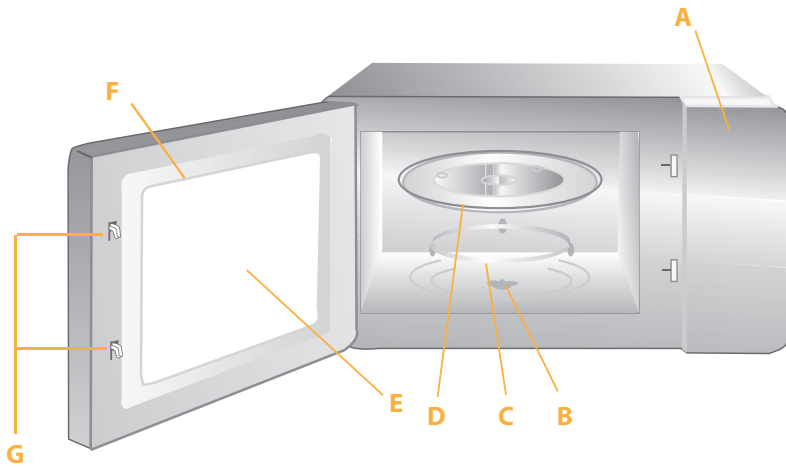

- A.** صفحه‌ی کنترل
B. محور صفحه‌گردان
C. حامل صفحه‌گردان
D. صفحه‌گردان (سینی) شیشه‌ای
E. پنجره‌ی دید
F. در آون
G. سیستم چفت و بست ایمنی



پایه‌ی سیمی
 (تنها برای دستگاه‌های دارای عملکرد گریل)

اگر در دستگاه هنگام عملکرد آن باز شد، آون را سریعاً خاموش کنید.

نصب صفحه‌ی گردان

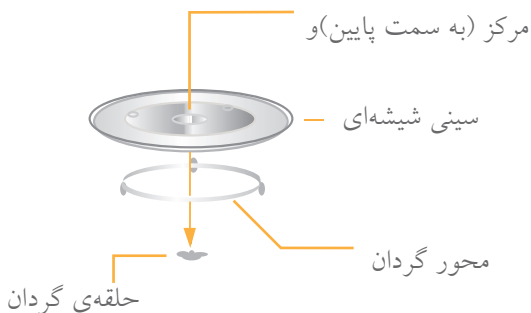

پوشش‌های پلاستیکی	تنها از نوع قابل مصرف در مایکروویو و برای پوشاندن سطح غذا و آبدار ماندن آن استفاده نمایید. اجازه ندهید پوشش با سطح مواد غذایی تماس پیدا کند.
دماسنج	فقط از دماسنج‌های مناسب مایکروویو استفاده نمایید (دماسنج‌های گوشت، شکلات و ...)
کاغذ مومی	از کاغذ مومی به عنوان پوششی برای جلوگیری از پراکنده شدن مواد غذایی و مرطوب ماندن غذا استفاده نمایید.

ظروفی که نباید از آنها درون آون مایکروویو استفاده نمود

موارد	ملاحظات
سینی آلومینیومی	ممکن است باعث ایجاد جرقه‌ی الکتریکی شود. مواد غذایی را از این نوع سینی‌ها به یک سینی مناسب برای آون مایکروویو منتقل کنید.
بسته‌ی مواد غذایی با دستگیره‌ی فلزی	ممکن است باعث ایجاد جرقه‌ی الکتریکی شود. مواد غذایی را از این نوع سینی‌ها به یک سینی مناسب برای آون مایکروویو منتقل کنید.
لوازم فلزی یا لوازم دارای قطعات فلزی	فلز، مانع از رسیدن امواج دستگاه به مواد غذایی می‌شود. قطعات فلزی ممکن است باعث ایجاد جرقه‌ی الکتریکی گردند.
گیره‌های فلزی	ممکن است باعث ایجاد قوس الکتریکی و آتش‌سوزی شود.
پاکت‌های کاغذی	ممکن است باعث آتش‌سوزی در آون شوند.
فوم پلاستیکی	فوم پلاستیکی ممکن است با رسیدن به دمای زیاد، ذوب شده و مواد غذایی درون دستگاه را آلوده کند.
لوازم چوبی	لوازم چوبی با قرار گرفتن در آون مایکروویو خشک شده و ممکن است ترک خورده یا بشکند.

راه‌اندازی آون

اسامی قطعات و لوازم آون

آون و همه‌ی لوازم را از درون جعبه و محفظه‌ی آون خارج نمایید.

آون شما دارای لوازم زیر است:

سینی شیشه‌ای	یک عدد
حامل صفحه‌گردان	یک عدد
دفترچه‌ی راهنما	یک عدد

ظروفی که می‌توانید از آنها در آون مایکروویو استفاده نمایید

نوع ظرف	ملاحظات
فویل آلومینیومی	تنها برای پوشاندن سطح استفاده شود. ورقه‌های کوچک و صاف می‌توانند برای پوشش دادن قسمت‌های نازک گوشت قرمز یا گوشت ماهی استفاده شوند و مانع از پخت بیش از حد آنها گردد. چنانچه فویل به دیواره‌های آون خیلی نزدیک باشد ممکن است باعث ایجاد جرقه گردد. فویل باید حداقل ۲/۵ سانتی‌متر از دیواره‌های آون دور باشد.
ظرف مخصوص برشته‌سازی (پایه دار)	از دستورالعمل‌های شرکت تولیدکننده پیروی نمایید. ته ظرف باید حداقل ۵ میلی‌متر بالاتر از سینی دوار باشد. استفاده‌ی نادرست باعث شکسته‌شدن سینی دوار می‌شود.
ظرف غذاخوری	تنها از ظروفی استفاده نمایید که برای قرار گرفتن در مایکروویو ایمن باشند. از دستورالعمل‌های شرکت فلر پیروی نمایید. از ظروف ترک خورده یا شکسته استفاده نکنید.
ظروف شیشه‌ای مواد غذایی	همواره درپوش را بردارید. فقط تا زمانی آن را حرارت دهید که غذا گرم شود (داغ نشود). بسیاری از ظروف شیشه‌ای مواد غذایی در برابر حرارت مقاوم نیستند و خواهند شکست.
ظروف بلورین	تنها از ظروف بلورین مقاوم در برابر حرارت آون استفاده نمایید. مطمئن شوید که هیچ جسم تزئینی فلزی روی آن وجود ندارد. از ظروف ترک خورده یا شکسته استفاده نکنید.
کیسه‌های طبخ غذا	از دستورالعمل‌های شرکت تولیدکننده پیروی نمایید. آنها را با مواد فلزی نبنید. برای خارج شدن بخار روی آن چند شکاف ایجاد نمایید.
بشقاب‌ها و فنجان‌های مقوایی	تنها به منظور طبخ یا گرم کردن مواد غذایی برای مدت زمان کوتاهی استفاده نمایید. در حین طبخ آون را به حال خود رها نکنید.
کاغذ جاذب چربی	برای پوشاندن غذا به منظور گرم کردن مجدد و جذب چربی استفاده نمایید. با نظارت و در مدت زمان کوتاهی از آن استفاده نمایید.
کاغذ روغنی مخصوص سرخ کردن	به عنوان پوششی برای جلوگیری از ترشح مواد غذایی یا بسته نگه‌داشتن بخار استفاده نمایید.
ظروف و فنجان‌های پلاستیکی	تنها از نوع قابل مصرف در مایکروویو استفاده کنید. از دستورالعمل‌های شرکت فلر پیروی نمایید. این ظروف باید حتما دارای برچسب «Micro./Grill/Com-bi Safe» (ایمن برای استفاده در مایکروویو) باشند. بعضی ظروف پلاستیکی، با گرم شدن غذا، نرم می‌شوند. روی کیسه‌های مخصوص جوشاندن و کیسه‌های پلاستیکی که بسیار محکم بسته شده‌اند باید شکاف یا روزنه‌هایی ایجاد کرد.

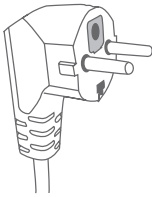

دوشاخه با پایه‌های
استوانه ای

مطمئن شوید که دوشاخه‌ی دستگاه را از پریز برق جدا نموده‌اید.
۱. با استفاده از یک پارچه‌ی نمناک و نرم محافظه‌ی دستگاه را تمیز نمایید.

۲. لوازم دستگاه را بطور معمول و با آب و مایع شوینده تمیز نمایید.

۳. چارچوب در و قسمت درزگیر و قطعات مجاور باید با یک پارچه‌ی نمناک و به دقت تمیز گردد.

⚠️ احتیاط: خطر صدمه‌ی فردی

برای هرفرد، به جز افراد مرکز خدمات پس از فروش شرکت فلر خطرناک خواهد بود که هرگونه اقدام یا فعالیت تعمیراتی را که شامل برداشتن پوشش دستگاه و قرار گرفتن در معرض امواج مایکروویو است، انجام دهد.

دستورالعمل‌های قسمت «ظروفی که می‌توانید در آن مایکروویو استفاده نمایید» یا «ظروفی که نباید از آنها برای استفاده درون آن مایکروویو استفاده نمود» را ببینید. ممکن است ظروف غیر فلزی وجود داشته باشد که استفاده‌ی آنها درون مایکروویو ایمن نباشد. چنانچه تردید دارید، می‌توانید آنها را طبق روش زیر آزمایش کنید:

آزمایش ظرف :

۱. درون یک ظرف مناسب برای مایکروویو یک فنجان (۲۵۰ میلی لیتر) آب سرد بریزید و آن را به همراه ظرفی که مورد آزمایش و خالی است درون آن قرار دهید.

۲. مایکروویو را به مدت ۱ دقیقه و با حد اکثر توان برای پخت به کار بیندازید.

۳. با احتیاط ظرف خالی مورد آزمایش را لمس کنید. اگر گرم شده بود به این معناست که برای استفاده در مایکروویو مناسب نیست.

۴. مدت پخت در این آزمایش نباید از یک دقیقه بیشتر شود.



خطر برق‌گرفتگی

لمس کردن بعضی از اجزاء داخلی می‌تواند باعث ایجاد خطرات شدید فردی یا مرگ گردد. قطعات این دستگاه را جدا نکنید.

خطر برق‌گرفتگی: عدم استفاده‌ی مناسب از سیم اتصال به زمین ممکن است باعث برق‌گرفتگی شود. دوشاخه را به پریز برق متصل نکنید، مگر اینکه دستگاه بخوبی نصب و سیم ارت آن متصل شده باشد.



هشدار

این دستگاه باید به سیم اتصال به زمین نصب گردد (ارت شود). در زمان وقوع اتصال کوتاه در مدار الکتریکی، سیم اتصال به زمین (ارت)، خطر برق‌گرفتگی را با یک رشته سیم برق اضطراری کاهش می‌دهد. این دستگاه به سیم برق ارت شده مجهز است. دوشاخه باید به پریز برقی که بطور مناسب نصب و ارت شده وصل گردد. چنانچه دستورالعمل‌های مربوط به ارت کردن را بطور کامل درک نکرده یا اینکه در ارت شدن دستگاه دچار تردید شدید، با مرکز خدمات پس از فروش شرکت فلر مشورت نمایید. اگر لازم است که از سیم برق بلند استفاده کنید، فقط از سیم برق ۳ رشته‌ای استفاده نمایید.

۱. برای این دستگاه، سیم برق کوتاهی فراهم شده تا خطرات ناشی از درهم پیچیدن یا لغزیدن سیم بلندتر را کاهش دهد.

۲. چنانچه سیم برق بلندتری استفاده می‌شود:

الف) بایستی درجه‌ی الکتریکی سیم برق بلند، حداقل به اندازه‌ی درجه‌ی الکتریکی سیم دستگاه باشد.

ب) سیم برق بلند باید ارت شده و ۳ رشته‌ای باشد.

پ) سیم برق بلند بایستی مرتب باشد تا روی پیشخوان یا سطح میز آشپزخانه پخش نشود و ناخواسته توسط کودکان کشیده یا لغزیده نگردد.

۱۵. از این دستگاه تنها برای مقاصد ذکر شده در دفترچه‌ی راهنما استفاده نمایید. از مواد شیمیایی خورنده یا بخار گازها در این دستگاه استفاده نکنید. این دستگاه مختص گرم نمودن است و برای مصارف آزمایشگاهی یا صنعتی طراحی نشده است.
۱۶. چنانچه سیم برق دستگاه آسیب دید، بایستی توسط مرکز خدمات پس از فروش شرکت فلر تعویض شود تا از بروز خطر اجتناب گردد.
۱۷. از این دستگاه در فضای باز استفاده نکنید.
۱۸. از این دستگاه در نزدیکی آب، در مکانی نمناک یا در نزدیکی استخر استفاده نکنید.
۱۹. در زمان عملکرد دستگاه، دمای سطوح در دسترس می‌تواند زیاد باشد. سیم برق را از سطوح داغ دور نگه دارید و روی آن را با چیزی نپوشانید.
۲۰. اجازه ندهید سیم برق از لبه‌ی میز یا پیشخوان آشپزخانه آویزان گردد.
۲۱. عدم نگهداری آن در شرایط پاکیزه، ممکن است باعث از بین رفتن سطح دستگاه، اثرگذاری معکوس در طول عمر دستگاه و بروز نتایجی خطرناک شود.
۲۲. گرم کردن نوشیدنی‌ها با مایکروویو، ممکن است منجر به جوش آمدن باتأخیر شده و باعث سر رفتن ناگهانی آنها شود؛ از این رو ظرف حاوی نوشیدنی‌ها را با دقت در دست بگیرید.
۲۳. استفاده از این دستگاه برای افرادی (کودکان) که از لحاظ جسمی، حسی یا ذهنی دچار ناتوانی‌اند؛ یا دانش و تجربه کافی برای کار با آن را ندارند، توصیه نمی‌شود؛ مگر دستورالعمل‌های استفاده توسط فردی که مسئولیت آنها را بر عهده دارد تحت آموزش قرار گیرند.
۲۴. کودکان باید تحت نظارت باشند و مطمئن شد که با دستگاه بازی نمی‌کنند.
۲۵. این دستگاه نباید داخل کابینت نصب شود.
۲۶. نباید از دستگاه‌هایی مانند تایمر خارجی یا سیستم‌های کنترل از راه دور برای این دستگاه استفاده شود.
۲۷. در و بدنه‌ی بیرونی دستگاه ممکن است حین کار داغ شوند.
۲۸. پشت دستگاه باید جلوی دیوار باشد.

**هشدار**

در زمان استفاده از دستگاه و به منظور کاهش خطرات آتش سوزی، برق گرفتگی، صدمات شخصی یا قرار گرفتن در معرض امواج دستگاه، اقدامات پیشگیرانه و مقدماتی زیر را انجام دهید:

۱. هشدار: نباید مایعات و سایر مواد غذایی در ظروف در بسته حرارت داده شوند زیرا ممکن است منفجر شوند.

۲. هشدار: برای هر کس بجز افراد متخصص مرکز خدمات پس از فروش شرکت فلر، بازکردن پوشش محافظ امواج دستگاه امری خطرناک خواهد بود.

۳. هشدار: تنها زمانی به کودکان اجازه دهید بدون نظارت شما با دستگاه کار کنند که آموزش‌های کافی به آنها داده شده باشد و کودک بتواند بطور ایمن با دستگاه کار کرده و متوجه خطرات ناشی از استفاده‌ی نامناسب باشد.

۴. هشدار: زمانی که دستگاه در حالت ترکیبی مورد استفاده است، به دلیل دمای ایجاد شده، کودکان بایستی تحت نظارت والدین از آون استفاده نمایند. (فقط در مدل گریل)



۵. تنها از لوازمی که برای به کار بردن در آون میکروویو مناسب‌اند، استفاده نمایید.
۶. آون بایستی بطور منظم تمیز شده و تمام پسماندهای مواد غذایی را از آن خارج نمود.
۷. مطالب قسمت «اقدامات پیشگیرانه برای اجتناب از قرار گرفتن در معرض امواج دستگاه» را حتماً مطالعه و اجرا نمایید.
۸. در زمان گرم کردن مواد غذایی در ظروف پلاستیکی یا کاغذی، آون را به طور کامل مورد نظارت قرار دهید زیرا احتمال مشتعل شدن آنها وجود دارد.
۹. چنانچه هر گونه دودی مشاهده شد، دستگاه را خاموش نموده و دوشاخه را از پریز برق جدا نمایید. در دستگاه را بسته نگه دارید تا شعله فروکش کند.
۱۰. غذا را بیش از حد، طبخ نکنید.
۱۱. از محفظه‌ی آون برای ذخیره کردن چیزی استفاده نکنید. اقلامی مانند نان، شیرینی و ... را درون آون نگهداری نکنید.
۱۲. پیش از قرار دادن ظروف پلاستیکی یا کاغذی درون آون، بندهای پیچیده شده یا دستگیره‌های فلزی را از آنها جدا نمایید.
۱۳. آون را تنها مطابق با دستورالعمل موجود در این دفترچه‌ی راهنما، نصب نمایید.
۱۴. تخم‌مرغ‌هایی که با پوست هستند یا کامل پخته شده‌اند را نباید در آون میکروویوها، یا حتی پس از پخت در میکروویو گرم نمود زیرا ممکن است منفجر شوند.

MW 174 GW

پیش از استفاده، لطفاً دفترچه‌ی راهنما را به دقت بخوانید.
این دستگاه فقط برای استفاده‌ی خانگی است.

اقدامات پیشگیرانه برای جلوگیری از مصرف بالای برق

الف) دستگاه را با در باز به کار نیندازید زیرا این امر ممکن است باعث فرار گرفتن کاربر در معرض امواج زیان‌بار آن شود. به هیچ‌وجه به نقاط اتصال ایمنی قطعات آسیب نرسانده و آنها را نشکنید.

ب) چیزی بین قسمت جلویی آون و در آن قرار ندهید و نگذارید آلودگی یا بازمانده‌ی مواد شوینده روی سطوح درزگیر انباشته شود.



پ) هشدار: چنانچه در یا درزگیرهای آن آسیب دید، نباید از دستگاه استفاده کرد مگر آنکه توسط مرکز خدمات پس از فروش شرکت فلر تعمیر گردد.

نکته‌ی مهم

چنانچه دستگاه و لوازم آن تمیز نباشند، سطح آن از بین رفته و بر طول عمر دستگاه و لوازم آن اثر گذاشته و منجر به ایجاد شرایط خطرناک می‌گردد.

مشخصات فنی دستگاه

ولتاژ/فرکانس: ۲۳۰ ولت/۶۰-۵۰ هرتز
توان ورودی (مایکروویو): ۱۰۵۰ وات
توان خروجی (مایکروویو): ۷۰۰ وات
توان ورودی (گریل): ۱۰۰۰ وات
ظرفیت آون: ۲۰ لیتر
قطر صفحه گردان: ۲۵۵ میلی‌متر
ابعاد: ۲۵۸/۲×۳۵۵×۳۹۵ میلی‌متر
وزن خالص: حدود ۱۰/۶ کیلوگرم

Feller Germany



MW 174 GW



مايكروويف أون