

Germany
Feller



VC 203 R

Vacuum Cleaner

Please read this manual carefully before using and keep it properly for future use.

IMPORTANT SAFETY INSTRUCTIONS

Read this manual thoroughly before first use, even if you are familiar with this type of product. The safety precautions enclosed herein reduce the risk of fire, electric shock and injury when correctly adhered to.

Keep the manual in a safe place for future reference, along with the completed warranty card, purchase receipt and carton. If applicable, pass these instructions on to the next owner of the appliance.

Always follow basic safety precautions and accident prevention measures when using an electrical appliance, including the following:

Electrical safety and cord handling:

- Before turning on, ensure that your electrical voltage and circuit frequency correspond to those indicated on the appliance.
- To reduce the risk of electrocution, never operate this product or handle the plug with wet hands, submerge it under water or spill liquids into the product.
- Do not insert any objects into the appliance.
- If the supply cord is damaged, it must be replaced by the manufacturer or its service agent or an appropriately qualified person in order to avoid a hazard.
- Check the appliance and cord regularly for visible damage. Do not use it if the cord or housing is damaged, if it has been dropped, damaged, left outdoors or dropped into water, or if it appears faulty in any way. Call the after sales support line if any part appears damaged.
- Do not kink, bend, squash, strain or damage the power cord.
- Do not pull or carry the vacuum cleaner by the cord. Do not use the cord

as a handle, close a door on the cord or pull the cord around sharp edges or corners.

- Do not run the vacuum cleaner over the cord. Keep the cord away from heated surfaces.
- Turn off the vacuum cleaner controls before connecting or disconnecting it from the mains supply.
- **WARNING:** Always switch off and unplug the vacuum cleaner before connecting or disconnecting the vacuum hose and accessories and before emptying or cleaning the dust tank.
- Do not pull on the cord to disconnect the plug from the power supply. To unplug, grasp the plug, not the cord, and gently pull it out of the power, point and then press the cord retraction button to retract the cord.

Usage conditions and restrictions:

- This appliance is intended for household use only. It is neither suitable for commercial/industrial nor for outdoor use.
- Only use the vacuum cleaner on dry, indoor surfaces, as described in this manual and with the original accessories supplied by the manufacturer/distributor.
- Do not use it for any purpose other than described in this manual.
- Improper installation and use may result in the risk of fire, electric shock and/or injury to persons. We assume no liability for any eventual damages caused by improper or faulty use.
- This appliance is not intended for use by persons (including children) with reduced physical, sensory or mental capabilities, or lack of experience and knowledge, unless they have been given supervision or instructions concerning use of the appliance by a person responsible for their safety.
- Supervise young children to ensure they do not play with the appliance. Close supervision is necessary when any appliance is used by or near children.
- Never leave the appliance unattended.

Safe usage

- Keep hair, loose clothing, fingers and all parts of the body away from openings and moving parts.
- Keep the end of the hose, wands and other openings away from your face and body.
- Do not point the vacuum cleaner at people or animals when in use.
- Do not use the product without the filters in place.
- Take extra care when vacuuming on stairs.
- Do not use the vacuum cleaner to pick up: flammable or combustible fluids (such as fuel or solvent); burning substances (such as ash, cigarettes or hot coals), or use it in the presence of explosive liquids or vapours; hard or sharp objects such as shards of glass, nails, coins; harmful or toxic materials (such as chlorine bleach, ammonia, drain cleaner); any liquids, or vacuum in areas where liquids may be present.
- Keep the vacuum cleaner away from heat sources (radiator, oven and etc.), direct sunlight, moisture and sharp edges.
- Keep all openings free of dust, lint, hair or anything that may reduce the airflow.
- Do not use the product with any openings blocked or restricted airflow. Put the vacuum cleaner away after every use to prevent anyone tripping over it.
- **IMPORTANT:** Washing the filters improves vacuum performance. Make sure all filters are completely dry before reattaching them.
- Only clean the housing with a soft, dry cloth. Do not use liquid or aerosol cleaners.
- Store the vacuum cleaner indoors in a cool, dry area, out of reach of young children.
- Never attempt to open the motor base of the vacuum cleaner yourself or to replace the power cord. If the vacuum cleaner is damaged, it must be repaired by the manufacturer or its service agent or an appropriately qualified person in order to avoid a hazard. In case of damage, call the after sales support line for advice.

WARNING!

Never use this machine when the suction power becomes very weak.

When this happens:

- Switch off the unit ,unplug it and check whether the dust container is full.
- Then check if any part of the floor brush ,tube or hose is blocked.
- Do not use the vacuum cleaner until the blockage is removed and it operates normally again.
- If you cannot solve the problem ,contact the after sales support line.
- Always switch the vacuum cleaner off after use ,and before plugging it in again ,make sure to hold the vacuum cleaner firmly when using it.
- Always switch off and unplug the vacuum cleaner from the electrical outlet before assembling ,opening or emptying the dust bag ,or before connecting /disconnecting the attachments.

PARTS

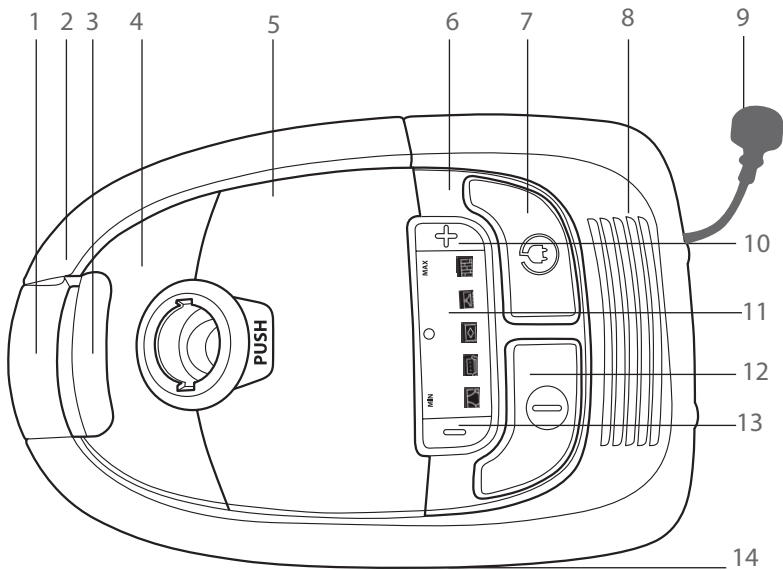

1. Handle
2. Front cover
3. Lock clip
4. Front cover decorating plate
5. Accessories cover
6. Back Cover
7. Cord rewinding button
8. Outlet plate

9. Power cord and plug
10. Vacuum power increase button
11. LED display plate
12. ON/OFF switch button
13. Vacuum power decrease button
14. Main body

A set of hose accessories, one metal tube, one floor brush, one suction nozzle , one round brush ,one square brush

Operation Methods

1. Connecting the hose accessory: insert the hose end into the hose socket at the front cover and then hook it.(Fig 1)

2. Removing the hose accessory: turn the connector of hose to the right position and then pull the hose accessory. (Fig 2)

Connect the metal tube to the curved end of the hose. (Fig 3)

3. Connecting different nozzle tools to the tube for different cleaning purposes: floor brush (adjusted to the type of ground) for carpet or hard floor (Fig 4);crevice nozzle for sofa, wall surface, curtain ,corner of space between furniture and etc. (Fig 5)

Your vacuum cleaner is now ready for use.

4. Operating the vacuum cleaner: insert the plug and cord into the power socket which conforms to that on the label for the power supply, and press the on/off switch pedal, the vacuum cleaner will start working. (Fig 6)

5. Adjust the vacuum power: Use the symbols on the vacuum power display as a guideline, press the +button(increase vacuum power) or the –button(reduce the vacuum power). (Fig 7)



Curtains textiles(lowest setting)



Upholstery cushions(sofa,high class carpets, rugs and runners)



Normal carpets



Long-haired carpets



Hard floors (highest setting)

To set the desired power setting, press the + button(increase vacuum power) or the – button(reduce the vacuum power) several times until the desired setting lights up on the vacuum power display.

6. Moving the machine: carry the handle at the back of vacuum. (Fig 8)

7. Cord rewinding: Switch off the vacuum cleaner with on/off switch button and pull the plug from the main socket, press the cord rewinding button, the power cord will be drawn in. (Fig 9)

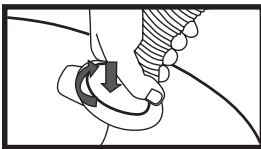

1

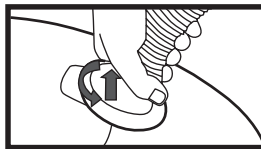

2

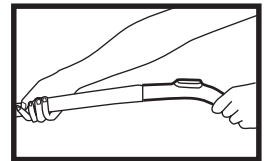

3

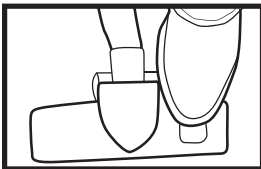

4

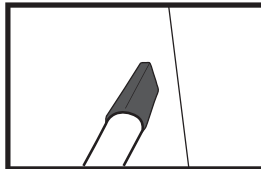

5

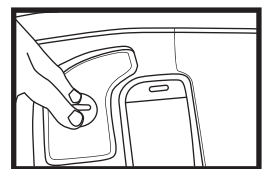

6

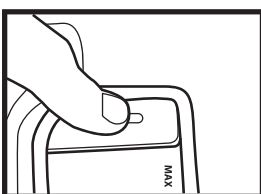

7

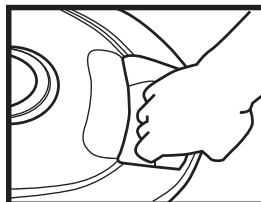

8

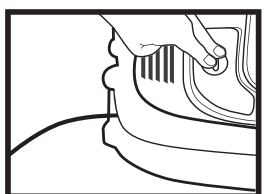

9

1. Changing the dust bag: when the dust full indicator turns red or loss of suction is noticed, it is time to clear the dust bag or replace with a new bag. (Fig 10)

- Open the front cover by clipping. (Fig 11)
- Take out the bag holder then remove the full dust bag. (Fig 12)

Installing the dust bag: insert the dust bag into the bag holder and then put it in the slot cabinet. (Fig 13)

Note: If the dust bag is not installed, the front cover can't be closed

2. Inlet filter: clean the filter with warm water and allow to dry fully before placing back into the unit. (Fig 14)

Replacing the inlet filter: clip down and remove the inlet cover, remove and replace with a suitable filter. (Fig 15)

3. Cleaning the outlet filter: open the outlet cover and take out the HEPA frame and filter. Wash it and install it after the filter has fully dried.(Fig 16/17)

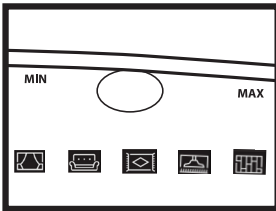

10

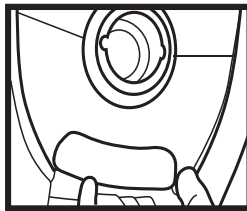

11

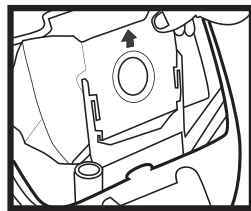

12

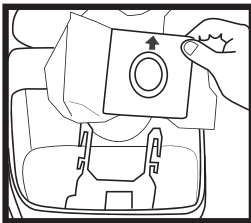

13

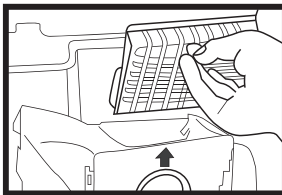

14

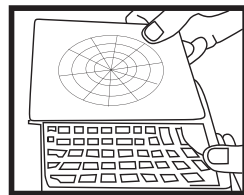

15

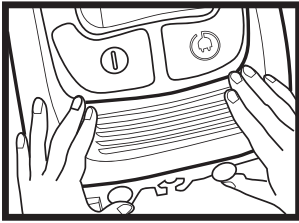

16

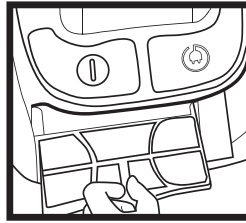

17

Warning:

The plug must be removed from the power socket before any maintenance or replacement.

If the power cord is damaged, it must be replaced by the manufacturer or its service agent or an appropriately qualified person in order to avoid a hazard.

Correct Disposal of this product



This marking indicates that this product should not be disposed with other household wastes throughout the market. To prevent possible harm to the environment or human health from uncontrolled waste disposal, recycle it responsibly to promote the sustainable reuse of material resources. To return your used device, please use the return and collection systems or contact the retailer where the product was purchased. They can take this product for environmental safe recycling.

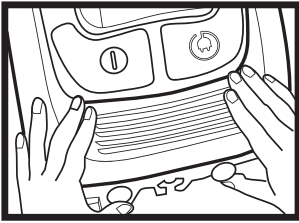

16

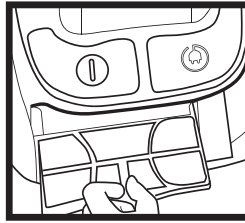

17

هشدار:

قبل از انجام هر گونه تمیزکاری یا تعویض فیلتر دوشاخه باید از پریز برق جدا باشد. اگر سیم برق آسیب دیده است. فقط باید توسط مرکز خدمات پس از فروش فلر یا برق کاری ماهر تعویض گردد

روش صحیح دور انداختن دستگاه

علامت ضربدر روی سطل زباله بیان گر این است که دستگاه را نباید همراه با دیگر زباله های خانگی دور انداخت. برای جلوگیری از ضررهای احتمالی به محیط زیست و سلامتی افراد توسط دوراندازی غیر قابل مهار اینگونه زباله ها، با قبول این مسئولیت دستگاه مستعمل خود را به مرکز جمع آوری لوازم برقی مستعمل یا مرکز خدمات پس از فروش فلر تحویل دهید. این کار باعث بازیافت ایمن مطابق با اصول زیست محیطی خواهد شد.



۱. **تعویض کیسه:** در صورتی که چراغ نشانگر پُر بودن کیسه قرمز رنگ شد یا در صورتی که متوجه شدید که مکش دستگاه کاهش یافته است، زمان تعویض کیسه فرا رسیده است (شکل ۱۰)

- پوشش جلویی را با آزاد کردن ضامن باز کنید (شکل ۱۱).
 - قسمت نگهدارنده‌ی کیسه را نگه‌داشته و کیسه‌ی پُر را جدا کنید (شکل ۱۲)
- نصب کیسه‌ی جدید:** کیسه‌ی جدید را درون قسمت نگهدارنده‌ی کیسه قرار داده سپس آن را در محفظه‌ی مخصوص بگذارید (شکل ۱۳)
- نکته:** اگر کیسه‌ی جاروبرقی نصب نشود، پوشش جلویی بسته نخواهد شد.

۲. **فیلتر ورودی:** فیلتر را با گرم بشوید و قبل از نصب روی دستگاه بگذارید تا کاملاً خشک شود (شکل ۱۴).

روش تعویض فیلتر هوا: شبکه‌ی منافذ هوا را به پایین فشار داده و از دستگاه جدا کنید. فیلتر را در صورت فرسوده شدن با فیلتری مناسب تعویض کنید (شکل ۱۴).

۳. **تمیزکاری فیلتر خروجی (هپا):** پوشش فیلتر را باز کرده و قاب همراه با فیلتر هپا را بیرون بیاورید. آن را بشوید و بعد از خشک شدن کامل دوباره در دستگاه قرار دهید (شکل ۱۶ و ۱۷).

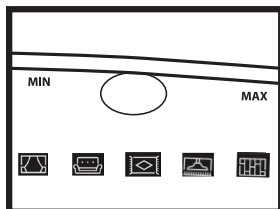

10

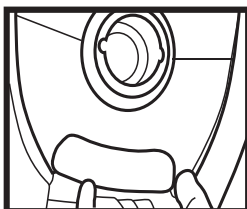

11

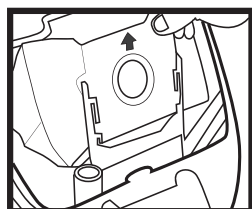

12

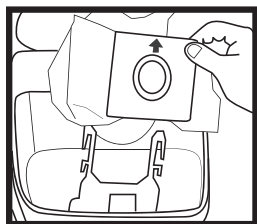

13

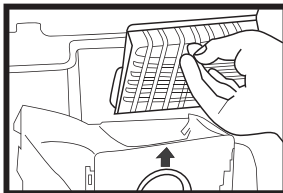

14

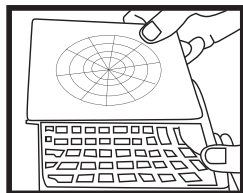

15



فرش‌ها با پرزهای بلند



سطوح سخت (بیشترین مکش)

برای تنظیم مکش دلخواه، دکمه‌ی + (برای افزایش) و دکمه‌ی - (برای کاهش) را چندین بار فشار دهید تا مکش دلخواه شما با روشن شدن یکی از چراغ‌های بالا روشن شود.

۶. حرکت دادن دستگاه: با استفاده از دستگیره‌ی دستگاه آن را جابجا کنید (شکل ۸).

۷. جمع کردن سیم: با زدن دکمه‌ی روشن/خاموش (ON/OFF) و جداکردن دوشاخه از پریز برق ابتدا دستگاه را خاموش کنید. سپس پدال جمع‌کننده‌ی سیم را فشار دهید تا سیم به داخل کشیده شود (شکل ۹).

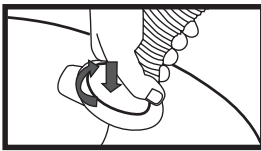

1

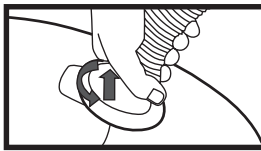

2

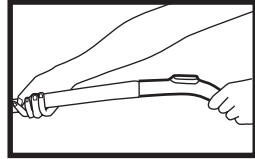

3

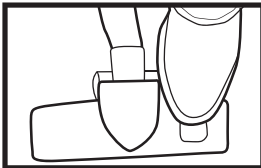

4

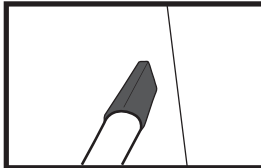

5

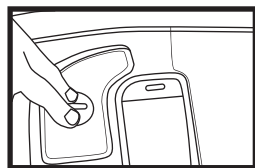

6

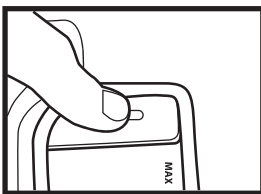

7

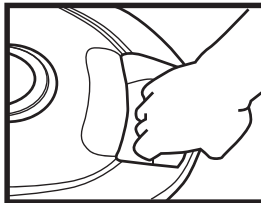

8

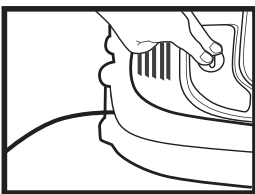

9

یک ست کامل لوله خرطومی، یک لوله‌ی آهنی بازشونده، یک برس کف، یک لوله‌ی مکش، یک سری گرد، یک سری چهارگوش

روش کار با دستگاه

۱. اتصال لوله خرطومی: انتهای لوله خرطومی را به سوکت مخصوص اتصال روی بدنه‌ی دستگاه وصل و آن را کاملاً محکم کنید (شکل ۱).

برای جدا کردن لوله‌ی خرطومی از بدنه دکمه‌های کناری آن را فشار داده و لوله را به سمت بالا بکشید (شکل ۲).

۲. لوله‌ی بازشونده‌ی آهنی را به سر لوله خرطومی وصل کنید (شکل ۳).

۳. بر اساس نیازهای تمیزکاری سری مناسب را به لوله‌ی بازشونده متصل کنید. سری یا برس کف (قابل تنظیم برای نوع سطح کف) برای فرش یا کف (شکل ۴). سری مخصوص درزها برای مبلی، دیوار، پرده، کناره‌ها و درزهای سطوح و لوازم (شکل ۵).

۴. روشن کردن دستگاه: دوشاخه‌ی سیم دستگاه را به پریز مناسب بزنید (هماهنگی ولتاژ برق را از قبل بررسی کنید). پدال روشن/خاموش را فشار دهید. دستگاه شروع به کار می‌کند (شکل ۶).

۵. تنظیم مکش: از تصاویر روی بدنه به عنوان راهنما استفاده نمایید. برای افزایش توان مکش دکمه‌ی + و برای کاهش توان مکش دکمه‌ی - را فشار دهید (شکل ۷).



پارچه‌های پرده‌ای (کمترین مکش)



اثاثیه‌ی بالشتک‌دار و پرزدار (مبلی، فرش یا قالیچه‌های نفیس و پادری‌ها)



فرشهای معمولی

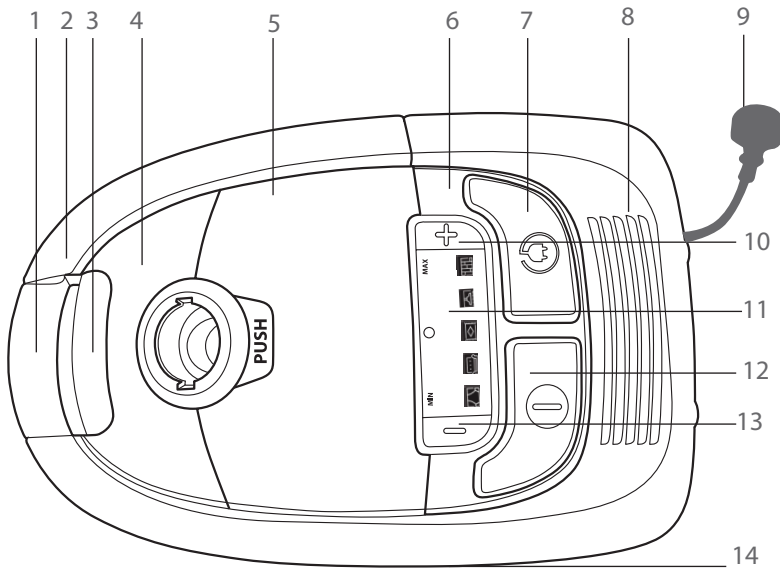

- | | |
|-----------------------------|-----------------------|
| ۱. دستگیره | ۸. منافذ عبور هوا |
| ۲. پوشش جلویی | ۹. سیم و دوشاخه |
| ۳. ضامن قفل | ۱۰. دکمه‌ی افزایش مکش |
| ۴. صفحه‌ی تزئینی پوشش جلویی | ۱۱. صفحه‌ی نمایش LED |
| ۵. پوشش لوازم جانبی | ۱۲. دکمه‌ی روشن/خاموش |
| ۶. پوشش عقبی | ۱۳. دکمه‌ی کاهش مکش |
| ۷. دکمه‌ی جمع‌آوری سیم | ۱۴. بدنه‌ی اصلی |

یا تعویض گردد تا از بروز خطر جلوگیری گردد. در صورت نیاز با مرکز خدمات پس از فروش فلر تماس بگیرید.

هشدار!

- در صورت کاهش شدید قدرت مکش از دستگاه استفاده نکنید.

در چنین مواقعی:

- دستگاه را خاموش و دوشاخه را از پریز برق جدا نمایید و ببینید آیا کیسه‌ی جاروبرقی پُر است؟

- سپس ببینید آیا شیئی در بُرس کف، لوله‌ی بازشونده و لوله خرطومی مانده است که باعث مسدود شدن عبور جریان هوا شده است؟

در چنین مواقعی از دستگاه استفاده نکنید تا اشیاء مانده درون آنها بیرون آورده شود و دستگاه دوباره به‌طور عادی کار کند. در صورتی که نمی‌توانید این مشکل را رفع کنید با مرکز خدمات پس از فروش فلر تماس بگیرید.

• بعد از استفاده همیشه دستگاه را خاموش کنید و قبل از زدن مجدد دوشاخه به پریز مطمئن شوید که جاروبرقی را محکم گرفته‌اید.

• قبل از سوار کردن لوازم روی دستگاه یا قبل از باز کردن پوشش جاروبرقی و خالی کردن کیسه یا قبل از نصب یا جداکردن سری‌ها همیشه دستگاه را خاموش و دوشاخه را از پریز جدا نمایید.

- موها، لباس‌های گشاد، انگشتان و تمام اجزای بدن را از منافذ و قسمت‌های متحرک دستگاه دور نگاه دارید.
- انتهای لوله‌ی خرطوم‌ی، لوله یا دیگر منافذ متصل به دستگاه را دور از صورت و بدنتان قرار دهید.
- هنگام روشن بودن دستگاه آن را به سمت افراد یا حیوانات نگیرید.
- بدون وجود فیلترها از دستگاه استفاده نکنید.
- **از جاروکردن موارد زیر با جاروبرقی خودداری کنید:**
 - مایعات اشتعال‌زا یا قابل احتراق (مانند سوخت‌های فسیلی یا حلال‌های شیمیایی)، مواد آتش‌زا (مانند خاکستر، سیگار یا زغال داغ)
 - استفاده از جاروبرقی در مجاورت مایعات و بخارهای انفجارزا
 - اشیاء سخت و تیز مانند تکه‌های شیشه، میخ، آهن، مواد سمی و مضر (مانند سفیدکننده‌های کلرین‌دار، آمونوم‌دار و تمیزکننده‌های کف)
 - مایعات و جاهایی که ممکن است مایعات در آنجا وجود داشته باشند.
- جاروبرقی را دور از منابع گرمایشی (مانند رادیاتور، آون و غیره) نور مستقیم آفتاب، محیط‌های مرطوب و لبه‌های تیز نگهداری کنید.
- تمام منافذ دستگاه را همیشه از خاک، پرز مو یا هر چیزی که عبور جریان هوا را کاهش می‌دهد، پاک کنید. از دستگاهی که منافذ عبور هوای آن مسدود یا پوشیده شده است، استفاده نکنید.
- بعد از پایان کار با جاروبرقی آن را در گوشه‌ای از فضای خانه نگهداری کنید تا مزاحم افراد نباشد.
- **مهم:** شستن فیلترها باعث بهبود عملکرد جاروبرقی می‌گردد. قبل از نصب مجدد آنها روی دستگاه مطمئن شوید که کاملاً خشک هستند.
- بدنه‌ی دستگاه را فقط با دستمالی نرم و خشک تمیز کنید. از پاک‌کننده‌های مایع یا گاز استفاده نکنید.
- جاروبرقی را در فضایی سرپوشیده، خشک و خنک و دور از دسترس نوزادان نگهداری کنید.
- هرگز سعی نکنید خودتان موتور دستگاه را تعمیر یا سیم برق آن را تعویض کنید. در صورت آسیب دیدگی جاروبرقی، باید توسط مرکز خدمات پس از فروش فلر تعمیر

- دستگاه را با کشیدن سیم برق جابجا نکنید. از سیم برق دستگاه به عنوان دستگیره استفاده نکنید. سعی نکنید هیچ دری را با استفاده از سیم برق ببندید. از کشیدن سیم برق اطراف لبه‌ها و گوشه‌های تیز خودداری کنید.
- جاروبرقی را از روی سیم عبور ندهید. سیم برق را دور از سطوح داغ نگهدارید.
- قبل از اتصال و قطع اتصال دستگاه به برق دکمه‌های آن را در وضعیت خاموش قرار دهید.

هشدار: قبل از اتصال سری خرطومی و لوازم جانبی به بدنه‌ی دستگاه و قبل از خالی کردن کیسه همیشه جاروبرقی را ابتدا خاموش و دوشاخه را از پریز برق جدا نگهدارید.

- برای جداکردن دوشاخه از پریز هرگز سیم برق را نکشید. برای جداکردن دوشاخه از پریز خود دوشاخه را بگیرید نه سیم برق را. و آن را بیرون بکشید تا از پریز جدا شود. سپس دکمه‌ی جمع‌آوری سیم را بزنید تا سیم جمع شود.

شرایط و محدودیتهای کاربری:

- از دستگاه فقط در محیطهای خشک و سرپوشیده آنگونه که در این دفترچه ذکر شد و با لوازم جانبی اصلی ارائه شده توسط تولیدکننده و نماینده‌ی مجاز پس از فروش استفاده نمایید. از دستگاه به جز مقاصد در نظر گرفته شده استفاده نکنید.
- نصب و استفاده‌ی نادرست قطعات دستگاه ممکن است منجر به آتش سوزی یا برق گرفتگی یا صدمه به افراد شود. تولید کننده هیچ مسئولیتی در قبال صدمات احتمالی در صورت کاربری نادرست از دستگاه به عهده نمی‌گیرد.
- این دستگاه برای افرادی با ناتوانی جسمی، حسی یا ذهنی (مانند کودکان) یا افراد کم تجربه یا ناآگاه در نظر گرفته نشده است. مگر توسط فردی که مسئولیت ایمنی آنها را برعهده دارد مورد نظارت و آموزش قرار گیرند.
- مراقب کودکان باشید و مطمئن شوید که آنها با دستگاه بازی نمی‌کنند. هنگام استفاده یا حضور کودکان آموزش یا نظارت نزدیک کودکان لازم است.
- هرگز دستگاه را بدون نظارت به صورت روشن رها نکنید.

لطفاً با دقت این دفترچه راهنما را بخوانید و قبل از اولین بار استفاده با ویژگیها و کارکردهای گوناگون این دستگاه آشنا شوید.

دستورالعملهای مهم ایمنی

قبل از اولین بار استفاده حتی اگر با کارکرد این نوع دستگاه آشنایی دارید توصیه می‌شود این دفترچه را مطالعه کنید. رعایت نکات احتیاط‌آمیز درج شده در این دفترچه خطر آتش‌سوزی، برق‌گرفتگی یا صدمه به افراد را کاهش می‌دهد. این دفترچه، ضمانتنامه‌ی دستگاه و فاکتور خرید را برای مراجعات آینده نزد خود نگهدارید. در صورت واگذاری دستگاه به فرد دیگر این موارد را نیز به او تحویل دهید.

هنگام استفاده از لوازم برقی همیشه نکات مهم احتیاط‌آمیز و موارد پیشگیری از حوادث از جمله نکات زیر را رعایت نمایید:

نکات ایمنی برقی و سیم برق:

- قبل از روشن کردن دستگاه، مطمئن شوید که ولتاژ دستگاه با ولتاژ پریز برق محل استفاده‌ی شما هماهنگی دارد.
- برای جلوگیری از خطر مرگ و میر ناشی از برق‌گرفتگی، هرگز دستگاه را با دستهای خیس به کار نینداخته یا حمل نکنید و از فروردن دستگاه در آب یا ریختن مایعات روی آن خودداری کنید.
- هرگز شیئی را درون دستگاه قرار ندهید.
- در صورت آسیب دیدگی سیم برق دستگاه برای جلوگیری از بروز آسیب باید توسط مرکز خدمات پس از فروش فلر یا برق‌کاری ماهر تعویض گردد.
- به طور مرتب سیم برق دستگاه را بررسی کنید تا نشانه‌هایی از آسیب دیدگی در آن دیده نشود. در صورت آسیب دیدن سیم یا محافظه‌ی داخلی آن، افتادن، آسیب دیدن، قرار گرفتن در محیط روباز یا فرور رفتن در آب یا بروز هر نوع عیب از دستگاه استفاده نکنید. در این شرایط یا زمانی که یکی از قطعات دستگاه آسیب دیده است با مرکز خدمات پس از فروش فلر تماس بگیرید.
- نگذارید سیم برق دور خود پیچ بخورد، خم شود، کوبیده یا کشیده شود یا به هر نحوی آسیب ببیند.

Germany
Feller



VC 203 BK



جاروبرقی