

Germany
Feller



English

فارسی



VC 200 R

Vacuum Cleaner

Please read these important safety instructions before use and retain for future reference

ELECTRICAL SAFETY

- Switch off and unplug when not in use and before emptying or cleaning the appliance.
- Keep the appliance and its cord out of reach of children less than 8 years.
- Do not allow children to use the appliance without supervision.
- This appliance can be used by children aged from 8 years and above and persons with reduced physical, sensory or mental capabilities or lack of experience and knowledge if they have been given supervision or instruction concerning use of the appliance in a safe way and understand the hazards involved. Children shall not play with the appliance. Cleaning and user maintenance shall not be made by children unless they are older than 8 and supervised.
- Keep appliance, cable and plug away from areas where it is likely to get splashed. Never immerse in water.
- Do not pull on cable to disconnect from mains supply.
- Do not operate the vacuum if damaged or after it malfunctions. In the event the supply cord is damaged, it must be only replaced by a qualified service engineer, with a suitably approved part.
- This appliance must be positioned so that the plug is accessible and the plug socket is within easy reach of the power cord.

WARNING!

- Do not run the appliance over the power cable.
- Do not use the appliance to pick up burning or hot objects (e.g. coal, ash, cigarettes etc) of any kind.
- Do not use the appliance to pick up any liquids or use on wet surfaces.
- Do not cover the appliance or restrict air vents.

- Do not use the appliance to pick up sharp objects (e.g. pins, nails, tacks, staples etc) or string.

PARTS

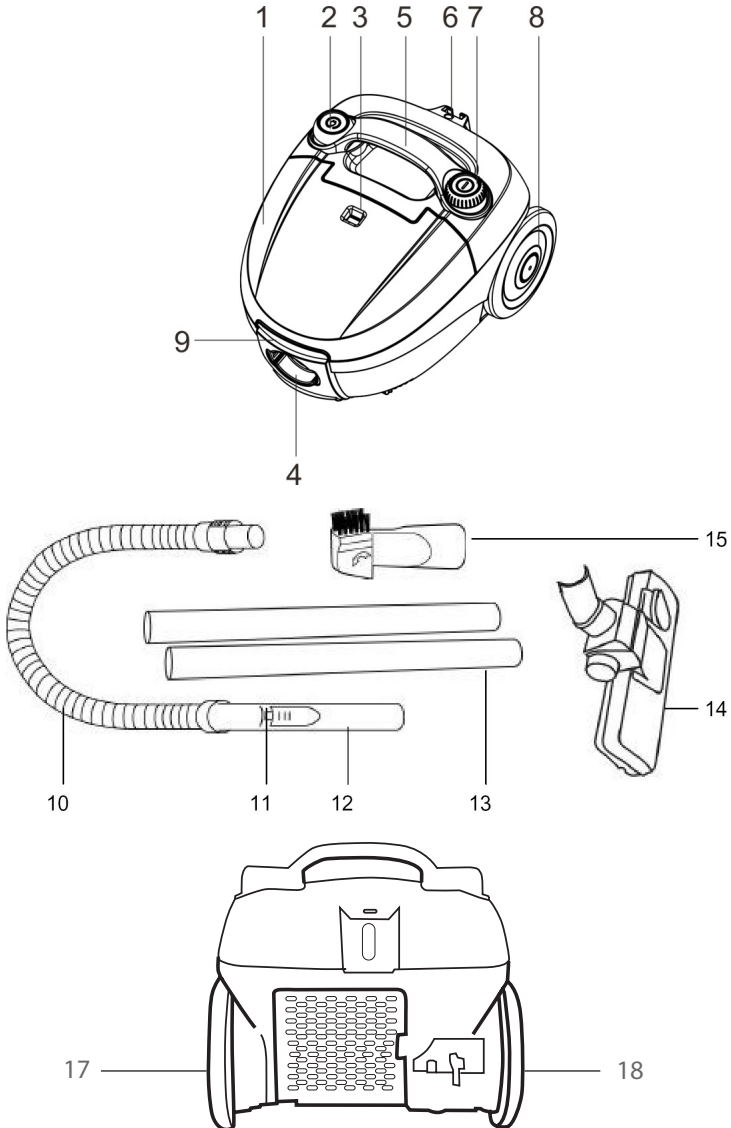

1. Top cover
2. Cable rewind button
3. Dust bag 'full' indicator
4. Flexible hose socket
5. Carrying handle
6. Storage point
7. ON/OFF button
8. Wheel
9. Top cover release catch
10. Flexible hose
11. Suction release slider
12. Flexible hose handle
13. Extension tubes
14. Floor head
15. Combination nozzle
16. Flexible hose coupling
17. Outlet filter cover
18. Power cable

ASSEMBLY

1. Assemble the floor head and the extension tube with the clip (fig. 1); fit the second extension tube (fig. 2) and the hose (fig. 3). All parts push together.
2. Insert the flexible hose into the hose socket until a click is heard (fig. 4).

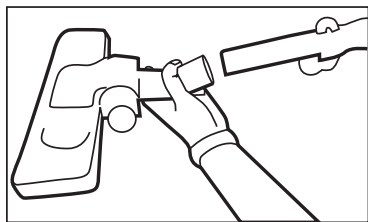

Fig. 1

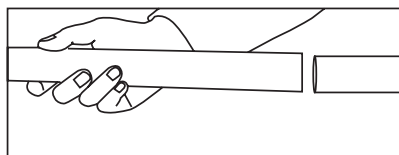

Fig. 2

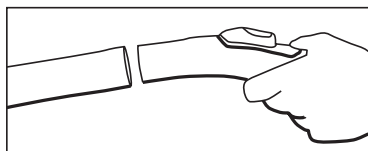

Fig. 3

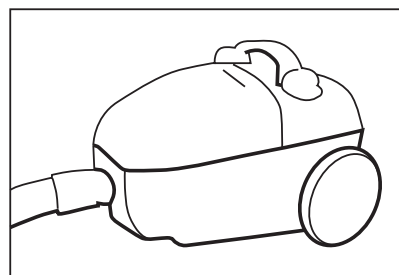

Fig. 4

3. To remove the tubes and accessories firmly pull apart.
4. To disconnect the flexible hose from the body of the cleaner ensure that vacuum cleaner is switched off. Squeeze the buttons firmly together at the side of the flexible hose at the point where it meets the socket and pull apart.

TO USE

1. Before use, pull out the cable until the yellow mark on the cable is visible. This is the ideal cable length. Do not extend the cable beyond the RED mark.
2. Fit the correct nozzle for the cleaning application (see below) and plug the vacuum cleaner into the mains supply.
3. Press the ON/OFF button to start the vacuum cleaner.
4. The suction can be released quickly by moving the suction release slider on the top of the flexible hose handle (fig. 5).
5. Press the ON/OFF button to switch the vacuum cleaner off after use and before disconnecting the plug from the mains supply.
6. Rewind the cable by pressing the cable rewind button. It is advisable to guide the cable with your hand to prevent the cable whipping and damaging the appliance or other household property. If the cable does not rewind completely, pull the cable out a small way and press the rewind button again.

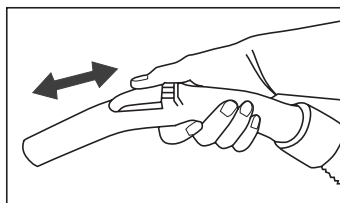

Fig. 5

NOZZLE USE

Nozzle	Cleaning area							
	Floor & carpets	Furniture	Between cushions	Curtains	Stairs	Walls	Skirting edges	Radiators
Floor head	•				•			
Combination - brush		•		•	•	•		
Combination - crevice tool		•	•		•		•	•

NOTE

- To raise or lower the brushes on the floor head (fig. 6) press the floor head lever.
- When cleaning carpets, raise the brushes on the floor head.
- When cleaning hard floors, lower the brushes on the floor head.

Fig. 6

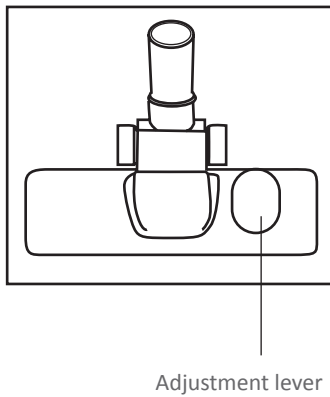

To ensure the vacuum cleaner works at optimum efficiency ensure that the dust bag is emptied and the air filters are washed regularly. Switch off and disconnect from the mains supply before carrying out maintenance.

Changing and emptying the bag:

1. The 'dust full' indicator will turn red when it is time to empty the dust bag, switch off from the mains supply, release the catch and lift up the top cover (fig. 7).
2. Unclip the dust bag and lift the full dust bag out of the holder (fig. 8). Slide off the dust bag clip (fig. 9) and empty the contents of the bag into a dustbin. If the dust bag gets clogged, take it outside and tap it gently to release the clogging.
3. Close the bag, replace the clip and refit the bag into the holder.

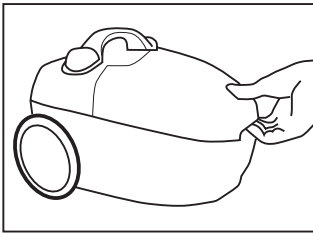

Fig. 7

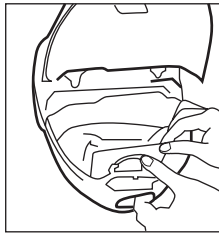

Fig. 8

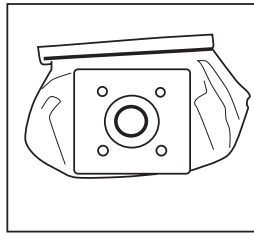

Fig. 9

Cleaning the filters:

4. The frequency that the filters should be cleaned will depend on appliance usage. As a guide they should be cleaned after 2-3 months. Switch off the vacuum cleaner and disconnect from the mains supply.
5. To clean the motor filter, lift the top cover, remove the dust bag (figs 7 & 8) and slide out the filter (fig. 10).
6. Wash in warm water until the water runs clear. Never wash the filter in a washing machine. Dry the filter thoroughly before refitting.
7. Refit the dust bag and close the cover.

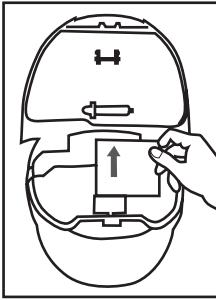

Fig. 10

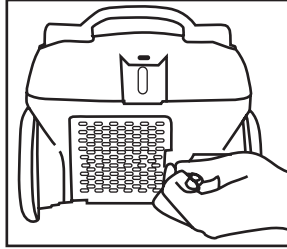

Fig. 11

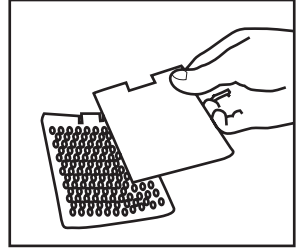

Fig. 12

8. To clean or replace the air outlet filter, remove the outlet cover (fig. 11) and lift out the filter (fig. 12).

9. Wash in warm water until the water runs clear. Never wash the filter in a washing machine.

10. Dry the filter thoroughly before refitting the filter. The black felt side faces outwards and the dark grey foam side faces the motor.

11. Refit the cover.

STORAGE

To store the vacuum cleaner tidily when not in use, slide the clip on the floor head into the socket at the end of the cleaner (fig. 13) or slide the clip on the extension tube into the socket on the underside of the cleaner (fig. 14).

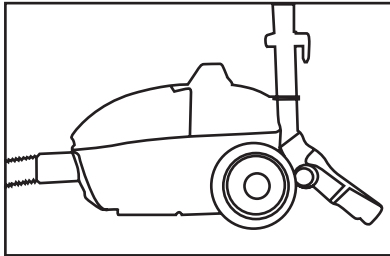

Fig. 13

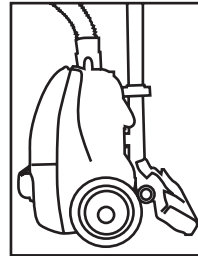

Fig. 14

RECYCLING ELECTRICAL PRODUCTS



You should now recycle your waste electrical goods and in doing so help the environment.

This symbol means an electrical product should not be disposed of with normal household waste. Please ensure it is taken to a suitable facility for disposal when finished with.

شما باید در پایان عمر دستگاه آن را برای بازیافت به یکی از مراکز جمع‌آوری لوازم برقی مستعمل تحویل دهید تا از این طریق به پاکیزگی محیط زیست کمک کنید. علامت ضربدر روی لوازم برقی به معنای آن است که نباید آنها را همراه با دیگر زباله‌های معمول دور بیندازید. لطفاً در پایان عمر دستگاه مطمئن شوید که دستگاه مستعمل شما به یک مرکز بازیافت مناسب تحویل داده می‌شود.



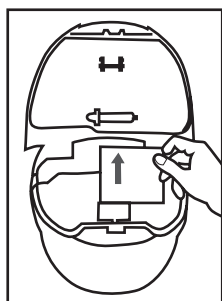

(شکل ۱۰)

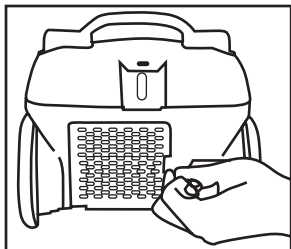

(شکل ۱۱)

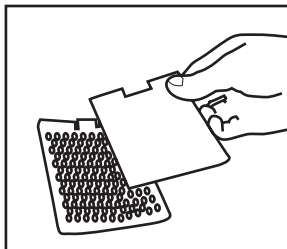

(شکل ۱۲)

۸. برای تمیز کردن یا تعویض فیلتر هوا، پوشش آن را بردارید (شکل ۱۱) و فیلتر را بیرون بیاورید (شکل ۱۲)

۹. با آب گرم شسته تا آبی که از آن عبور می‌کند تمیز شود. فیلترها را در ماشین ظرفشویی یا لباسشویی نشوید.

۱۰. قبل از نصب مجدد آنها را کاملاً خشک کنید. سمت مشکی رنگ فیلتر باید به سمت بیرون و سمت خاکستری رنگ باید به سمت موتور (داخل) باشد.

۱۱. پوشش را مجدداً نصب کنید.

نگهداری دستگاه

برای نگهداری دستگاه به شکلی مرتب وقتی از دستگاه استفاده نمی‌کنید، گیره‌ی روی سری مخصوص کف را به سوکت انتهایی دستگاه وصل کنید (شکل ۱۳) یا گیره‌ی روی لوله خرطومی را روی ریل پشتی بکشید (شکل ۱۴).

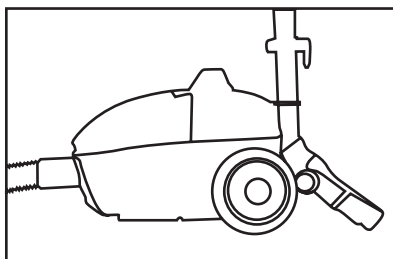

(شکل ۱۳)

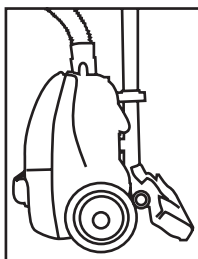

(شکل ۱۴)

برای اطمینان از کارکرد بهینه‌ی دستگاه مطمئن شوید که کیسه‌ی خاکروبه در زمان مناسب تخلیه و فیلترهای هوا نیز به موقع شسته شده باشند.

تعویض و تخلیه‌ی کیسه

۱. وقتی که نشانگر پر بودن کیسه به رنگ قرمز شود، زمان تخلیه‌ی کیسه فرا رسیده است. در این لحظه شما باید دو شاخه را از پریز برق جدا نموده، دستگیره‌ی رهاکننده‌ی پوشش بالایی را آزاد کرده و پوشش بالایی را بردارید (شکل ۷).
۲. کیسه را از گیره‌ی مخصوص نگهدارنده جدا نموده و کیسه‌ی پُر شده را بلند کنید (شکل ۸). بست کیسه را بیرون بکشید (شکل ۹) خاکروبه‌های درون کیسه را درون سطل آشغال بریزید. اگر کیسه گرفته یا مسدود شده است، آن را به فضای بیرون آورده و به آرامی به آن ضربه بزنید تا گرفتگی برطرف شود.

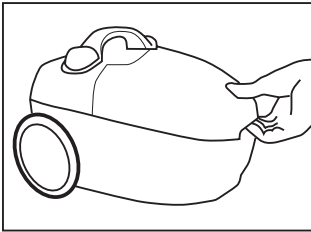

(شکل ۷)

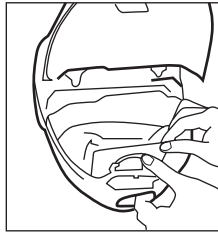

(شکل ۸)

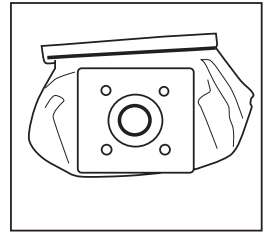

(شکل ۹)

تمیزکاری فیلترها:

۴. زمان شستشوی فیلترها بستگی به میزان اسفاده‌ی شما از دستگاه دارد. به عنوان راهنما توصیه می‌شود بعد از هر ۲-۳ ماه استفاده آنها را بشوید. به این منظور ابتدا باید جاروبرقی را خاموش کرده و دوشاخه‌ی آن را از پریز جدا کنید.
۵. برای تمیز کردن فیلتر موتور، پوشش بالایی را بلند کنید. کیسه را جدا نموده (شکل ۷ و ۸) و فیلتر را بیرون بکشید (شکل ۱۰).
۶. با آب گرم شسته تا آبی که از آن عبور میکند تمیز شود. فیلترها را در ماشین ظرفشویی یا لباسشویی نشوید. قبل از نصب مجدد آنها را کاملاً خشک کنید.
۷. کیسه را در جای خود گذاشته و پوشش را ببندید.

محیط تمیزکاری								نوع سری
رادیاتورها	لبه‌ها و حاشیه‌ها	دیوارها	پله‌ها	پرده‌ها	بین بالشتکها	اسباب	کف و فرش	
			•				•	سری مخصوص کف
		•	•	•				برس ترکیبی
•	•		•		•	•		ابزار درزها- ترکیبی

نکات مهم

- برای افزایش یا کاهش ارتفاع برس‌ها، اهرم روی سری مخصوص کف را فشار دهید.
- هنگام تمیزکاری فرش، برس‌های روی سری مخصوص کف نباید در تماس با سطح باشد.
- هنگام تمیزکاری سطوح سخت از برس روی سری استفاده کنید.

(شکل ۶)

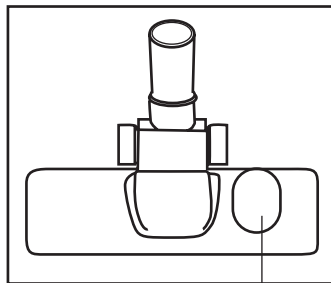

Adjustment lever

۳. برای جداکردن لوله‌ها و لوازم جانبی آنها را محکم به بیرون بکشید.

۴. هنگام جداکردن لوله خرطومی از بدنه‌ی دستگاه مطمئن شوید که دستگاه خاموش است. دکمه‌های کناری لوله خرطومی در قسمتی که با سوکت متصل است را با هم محکم فشار داده و لوله را بیرون بکشید.

روش استفاده

۱. قبل از استفاده سیم برق را تا جایی که علامت زرد رنگ سیم دیده شود بیرون بکشید. هنگام استفاده، این مقدار مناسب برای طول سیم است. هرگز بیش از علامت قرمز رنگ سیم را نکشید.

۲. هنگام استفاده از سری مناسب استفاده کنید (جدول زیر را ببینید). و دوشاخه را به پریز برق وصل کنید.

۳. برای شروع جاروکردن دکمه‌ی ON /OFF را فشار دهید.

۴. با کشیدن دکمه‌ی لغزنده که روی قسمت بالای دسته‌ی لوله خرطومی قرار دارد، بلافاصله عملکرد مکش انجام می‌شود (شکل ۵).

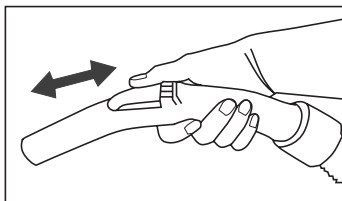

(شکل ۵)

۵. بعد از استفاده و قبل از جداکردن دوشاخه از پریز برق، دکمه‌ی ON /OFF را فشار دهید تا دستگاه خاموش شود.

۶. با فشار دادن دکمه‌ی جمع‌آوری سیم، سیم برق را جمع کنید. توصیه می‌شود هنگام جمع‌شدن سیم آن را به صورتی مهار شده به داخل هدایت کنید تا از برخورد سیم به بدنه و آسیب دیدن بدنه و دیگر لوازم منزل اطراف دستگاه جلوگیری شود. اگر سیم به طور کامل جمع نمی‌شود، کمی سیم را به بیرون بکشید و دوباره دکمه را فشار دهید.

۱. پوشش بالایی
۲. دکمه‌ی جمع‌آوری سیم
۳. نشانگر پُر بودن کیسه
۴. سوکت لوله خرطومی
۵. دستگیره‌ی حمل
۶. محل قرارگیری لوله
۷. دکمه‌ی ON/OFF
۸. چرخ
۹. دستگیره‌ی رهاکننده‌ی پوشش بالایی
۱۰. لوله خرطومی
۱۱. دکمه‌ی لغزنده برای خروج مکش
۱۲. دستگیره‌ی لوله خرطومی
۱۳. لوله‌ی بازشونده
۱۴. سری مخصوص کف
۱۵. سری ترکیبی
۱۶. اتصال لوله خرطومی
۱۷. پوشش فیلتر خروجی
۱۸. سیم برق

روش نصب قطعات

۱. سری مخصوص کف و لوله‌ی بازشونده را به هم وصل کنید (شکل ۱). لوله‌ی بازشونده‌ی دوم را نیز وصل کنید (شکل ۲) سپس لوله خرطومی را نیز وصل کنید. همه قطعات را به داخل فشار دهید تا در جای خود محکم شوند.
۲. لوله خرطومی را به سوکت لوله خرطومی وصل کنید تا صدایی کلیک مانند شنیده شود (شکل ۴).

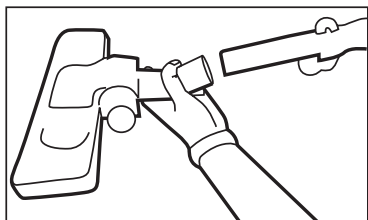

شکل ۱

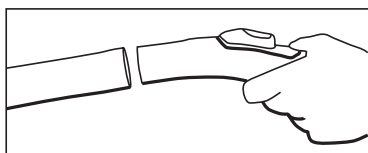

شکل ۳

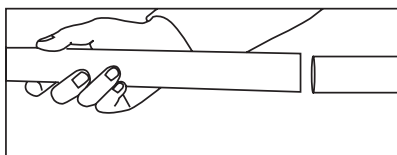

شکل ۲

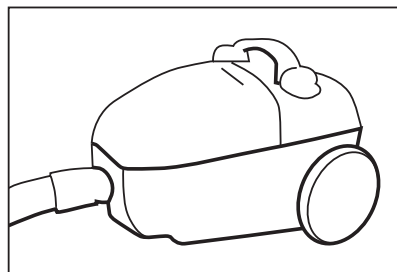

شکل ۴

- از دستگاه برای مکش اشیاء تیز (مانند گیره، میخ، پونز، بست آهنی و غیره) یا سیم استفاده نکنید.

اجزای دستگاه

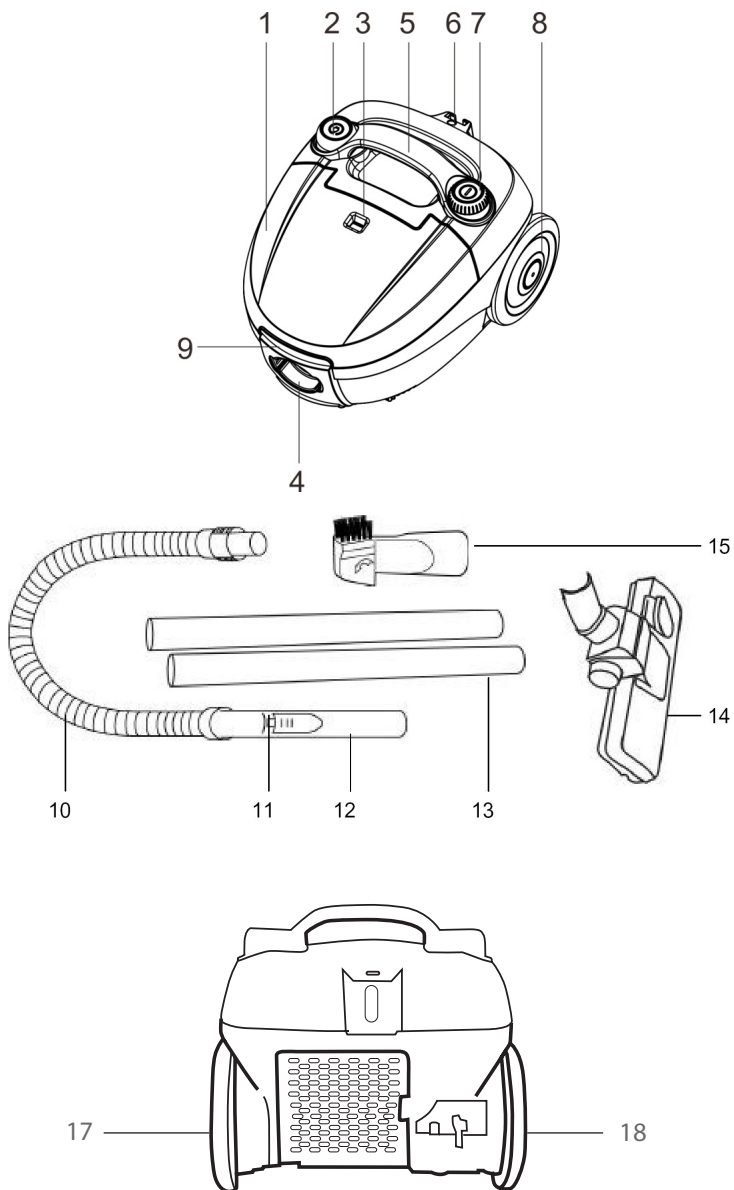

لطفاً قبل از استفاده این دفترچه که حاوی نکات مهم ایمنی و کاربری است را به دقت بخوانید و برای مراجعات آینده نزد خود نگهدارید.

نکات ایمنی برقی

- قبل از خالی کردن و تمیزکاری جاروبرقی، ابتدا آن را خاموش و از پریز برق جدا کنید.
- دستگاه و سیم برق آن را دور از دسترس کودکان کمتر از ۸ سال قرار دهید.
- اجازه ندهید کودکان بدون نظارت افراد مسئول از دستگاه استفاده کنند.
- کودکان کمتر از ۸ سال و بیشتر و افرادی که دارای ناتوانی جسمی، حسی و فکری یا تجربه‌ی ناکافی هستند تنها زمانی می‌توانند از دستگاه استفاده کنند که تحت نظارت و آموزش کاربری ایمن افرادی که خطرات دستگاه را درک می‌کنند قرار گرفته باشند. مراقب کودکان باشید تا با دستگاه بازی نکنند. تمیزکاری و جمع‌آوری دستگاه نباید توسط کودکان انجام شود مگر آنها بیش از ۸ سال سن داشته باشند.
- دستگاه سیم برق و دوشاخه را دور از محیطی که ممکن است در معرض پاشیده شدن آب باشند، قرار ندهید.
- برای جداکردن دوشاخه از پریز برق، سیم را نکشید.
- اگر دستگاه آسیب دیده است یا به درستی کار نمی‌کند از آن استفاده نکنید.
- اگر سیم برق دستگاه آسیب دیده است باید توسط مرکز خدمات پس از فروش فلر یا برق کاری ماهر همراه با قطعاتی مناسب تعویض شود.
- دستگاه باید در وضعیتی قرار بگیرد که دوشاخه و سیم برق آن در دسترس باشد.

هشدار

- دستگاه را از روی سیم برق آن عبور ندهید.
- از دستگاه برای مکش هر نوع شیء شعله‌دار یا داغ (مانند زغال، خاکستر، سیگار و غیره) استفاده نکنید.
- دستگاه را برای مکش مایعات و استفاده بر سطوح مرطوب به کار نگیرید.
- روی دستگاه و منافذ عبور هوا را نپوشانید.

Feller Germany



VC 200 W

جاروبرقی

English

فارسی