

Germany  
**Feller**



- English
- فارسی



EF 900

**Cooling &  
Heating Fan**

**Please read this instruction manual carefully before using for the first time.**

Thank you for choosing Feller electric fan!

Please preserve the manual after reading it.

Any change in the appearance and color of the product shall be subject to the real object.

## CONTENT

Part I Safety instruction .....	
Part II Working Principle .....	
Part III Function Introduction .....	
Part IV Structural Diagram .....	
Part V Packing List .....	
Part VI Technical Parameter .....	
Part VII Schematic Circuit Diagram .....	
Part VIII Installation and Use .....	
Part IX Key Control .....	
Part X Maintenance and Clean .....	
Part XI Troubleshooting .....	

## PART I. SAFETY INSTRUCTION

1. Non-specialized personnel or unauthorized repair personnel should not repair or modify the machine.
2. It is forbidden to operate with wet hands to avoid electric shock.
3. Any power cord, which suffers from aging and knotting and its damaged plug should stop its use immediately, and must be repaired by Feller professionals or equally qualified personnel.
4. No cleaning, maintenance or movement of the unit is allowed if it is not switched off.
5. If the unit is not in use for a long time, unplug the power cord.
6. To prevent accidental injury or damage to the unit, please do not insert any foreign matter into the air inlet and outlet, because the unit incorporates a high-speed wind rotor,
7. It is prohibited to use this unit in environments with flammable and explosive gases and direct sunlight for a long period shall be avoided.
8. Do not place this unit in an inclined or other uneven place to prevent the unit from falling and causing damage to the unit or internal parts.
9. This machine is suitable for indoor use instead of outdoor use.
10. This machine has a safety switch. If the honeycomb filter support has not been installed well, the unit will not work as usual; when the machine is working, do not remove the honeycomb filter frame.
11. At any time the water level in the tank shall not exceed "MAX" (maximum) scale, and during humidification, the total water level in the tank shall be controlled, and shall not be below "MIN" (minimum) scale.
12. After the water tank is filled with water, do not tilt or collide with the unit when placing or moving it. To move the unit body, please drive it slowly from the side to prevent water overflow.
13. In using the unit, prohibit overturning to avoid any accident. If the unit topples over accidentally, and it contains water, unplug the power cord immediately and take it to Feller repair store.
14. Do not place items on the unit, and covering the outlet is strictly prohibited.

15. When washing the unit appearance, apply a damp cloth (or add a little cleaning agent) to wipe, and never use corrosive cleaning agent or solvent for cleaning. Never rinse the unit with water.
16. Do not have the air inlet and outlet of the unit close to walls, curtains and other objects, or they may block the airflow and affect air supply.
17. When the unit is running, do not knock at or shock the unit body forcibly or it may lead to automatic shutdown, in this case, simply restart the unit.
18. This unit is suitable for temperature range 5°C ~ 43°C. In summer, the water in the tank may easily deteriorate and generate odor, please pay attention to regular change of water; if the indoor temperature is below zero in winter humidification, it is best to use warm water for humidification.
19. Do not place the unit directly below the power outlet.
20. Do not use the unit around the tub, sprinkler or swimming pool.
21. Product repair must be carried out in a designated Feller service center.
22. As covering the heater may cause fire, the machine must not be used with any digital programmer, timer and other devices.

## PART II. WORKING PRINCIPLE

### 1. Humidification principle

The machine uses the pump to water the honeycomb filter element. The fan motor drives the fan wheel to blow out the wet air. The moisture absorbs the heat in the air, which achieves the effect of reduction of temperature.

### 2. Heating principle

PTC ceramic heating elements are used. External ambient air enters into the machine from the inlet and is heated by the heating element through heat exchange, and is discharged from the outlet to form warm air.

**1. Digital Switch Mode**

This Machine has the function of swithing the mode digally. No matter you are in hot summer or in cold winter, it both can bring you comfortable environment. This machine has advanced PTC heating element which has the function of auto protecting when the temperature it too high.

**2. Increase the humidity**

The temperature is low in winter. The water on the skin evaporates too fast, which makes the skin chaps. The machine has the function of humidification and can increase the humidity rapidly, which can avoid the skin chaps.

**3. Make the air clear**

This machine has the function of washing air, which can clean the irritant gas and release clear air. This device also can filter the smoke of cigarette and make you healthy.

**4. Anion function**

Anion technology is used, while regulating the temperature and releasing a large quantity of anions.

**5. Powerful pump**

The high power pump is used, which makes the water used more thoroughly and humidify more evenly.

**6. Saving electricity, high-efficiency and Environmental protection**

The world-wide advanced ice box technology is used. This ice box can store more power and release for longer and can be duty-cycle operation. The input power is 1/20 of normal air-conditioners . This machine is environmental protected appliance.

**7. 90°wide air flow**

90° wide-angle air supply, three-level (Low, Mideum, High) air speed selection.

**8. Long distance remote controller**

The remote controller can be used in 6 meters and 120° wide-angle

**9. Operating beep prompt**

It gives buzzing prompt to effective keying operation and remote control operation, easy to use.

## 10. Operating memory function

The operating condition will be recorded, until the machine is powered off.

### PART IV. STRUCTURAL DIAGRAM

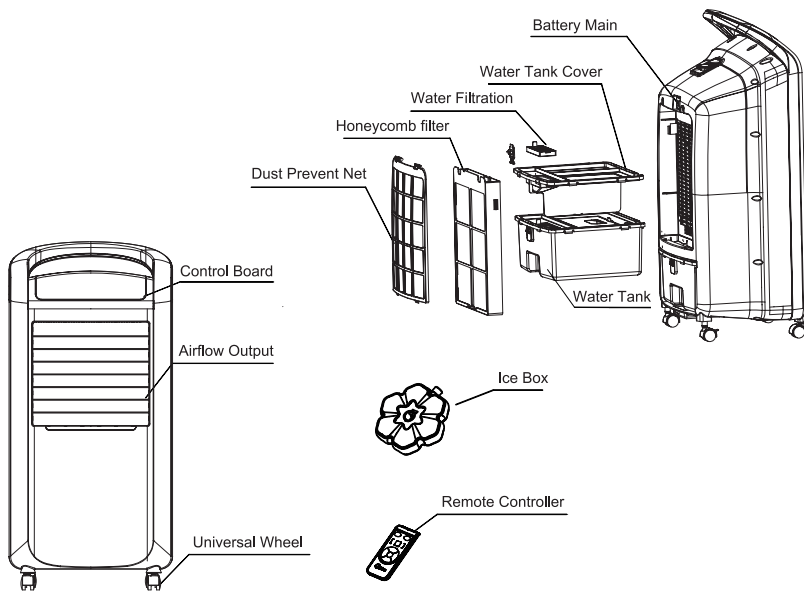

### PART V. PACKING LIST

NO	Name	QTY
1	Universal Wheel Wrench	1
2	Air Cooler	1
3	Remote Controller	1
4	Ice box	2
5	User Manual	1
6	Universal Wheel	4

## PART VI. TECHNICAL PARAMETER

Model	EF 900
Rated Voltage	220-240V/50Hz
Cooling input	110W
Power	2100W
Rated Air Flow	500m <sup>3</sup> /h
Rated Evaporation Capacity	1000ml/h
Net Weight	11.1Kg
Dimensions (mm)	455×395×1005

## PART VII. SCHEMATIC CIRCUIT DIAGRAM

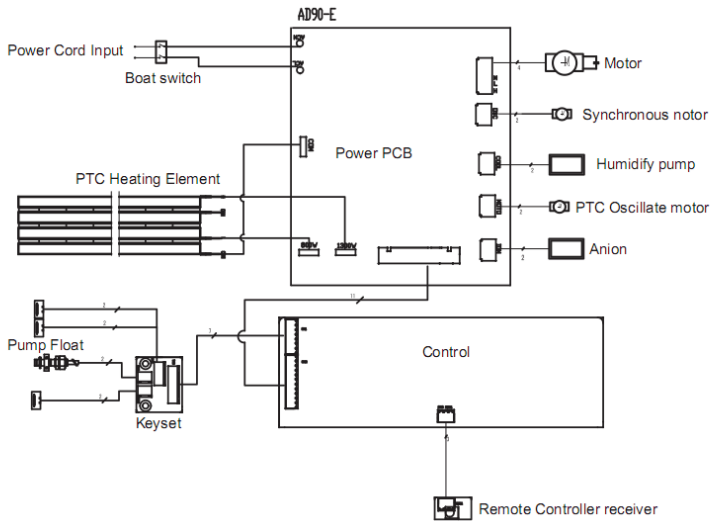

1. Unfold the package and take out the air cooler, put it on the ground.
2. Check out the spare part.
3. Install the universal wheel:

take out the universal wheel and install it on the air cooler.

**Attention:** Use the universal wheel wrench to install the universal wheel to the bottom of the air cooler.

4. Watering: Pull out the water tank from the body about 1/3, and pour water into the water tank. If you want to pull out the water tank, please pull out 2 minutes after power-off.

**Attention:**

- Pay attention to the Water line when watering.
- When watering, the water must not be higher than the "MAX" water line. When humidifying, the water must not be lower than the "MIN" water line.
- If you want to increase the cooling effect, you can put the ice or ice box into the water tank. You should put it from the side with "↑" mark.

5. Check the power cord to find whether it is same with the rating label.

6. Turn the power switch to " | ".





Connect the power cord, and then turn on the power button.

**Attention:**

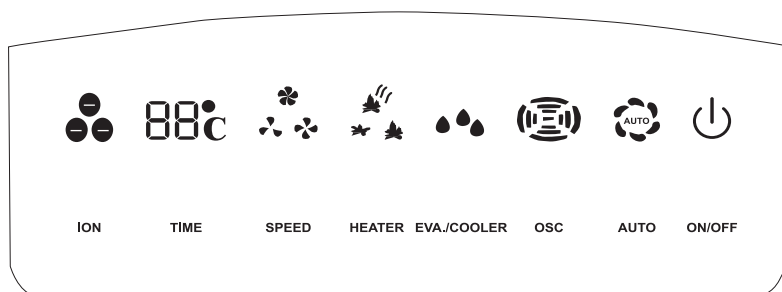
- Do not connect the power cord with a wet hand.
  - When removing the machine, please pull out the power cord.
  - When connect the power cord, please make it contacted well.
7. When it is dry winter, you can choose "warm wind" and "humidify" together. The machine can bring heat and humidity at the same time.





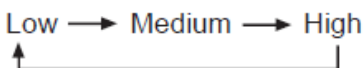

1. "  " **On/off switch:** plug in, set the master switch to "I" state, have air cooler in standby mode, and press this key to open the air cooler; After 3 seconds, it switches into low mode. If it is not the first time to run the machine, after 3 seconds, it will switch into the mode before it is turned off.
2. "  " **Oscillation key:** if this key is pressed, the air direction oscillates automatically on a horizontal basis, and meanwhile the air direction indicator illuminates; press this key again to cancel this function; by operating the horizontal blades manually, you can choose air direction up and down.
3. "  " **Evaporator key:** press this key; the machine will turn on the pilot work function. The machine will work 3 seconds and then stop 3 seconds. And then it will work for another 3 seconds, and then stop for 3 seconds. The third time, it will work normally.
4. "  " **Heater key:** press warm wind key; the machine will switch in the manner: low-high-off. After it turns off, the PTC will be cooled for 1 minute, and then resets.
5. "  " **Speed key:** the start cooling fan is in high-level running condition; if the key is pressed continuously, the air speed will switch in the following manner:

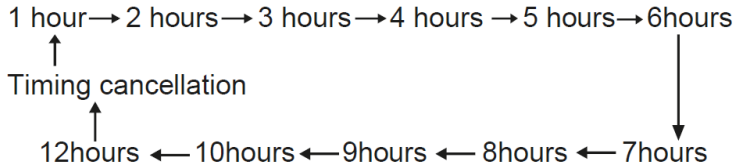

6. "  " **Timer key:** when the air cooler is in working condition, press this key to enter into a timing condition, then set the timing period to 1 hour; the timing period may be 1-12 hours, and the time will increase by 1

hour each time the key is pressed; if the timing period is 7 hours, the key is pressed again to cancel the timing function; the timing period will switch in the following way:



7. “ Ionizer: Press the button, the function of anion is turned on. Press the button, this function is turned off.

## REMOTE CONTROLLER

1. Open the remote controller rear cover and set a CR2032 battery; then the remote controller can be used. It has the same button with the control board.
2. The effective distance for the remote controller is 6 meter.

## ICE BOX

The ice box can absorb the heat in the water, so that can lower the temperature of the water tank. It can make the air cooler flow a cooler air.

Using method:

1. Take out the ice box and put it into the refrigerator, till the ice box is totally frozen.
2. Put the frozen ice box into the water tank.

## PART X. MAINTENANCE AND CLEAN

### 1. Cleaning the honeycomb filter

Unplug the power cord, first remove the Hepa Filter, then remove the honeycomb filter bracket, and take the honeycomb filter out of the bracket. With a mild detergent and a soft brush, scrub the honeycomb filter, clean with clear water and dry, and then replace it to the unit.

### 2. Cleaning the water tank

Unplug the power cord, first remove the Hepa Filter and the honeycomb filter bracket, and then remove the water tank. With a towel dipped with little detergent, wipe away the scale in the water tank, clean with clear water, and then replace it to the unit.

### 3. Clean the cover

Clean the cover with a mild detergent and a soft cloth.

#### Note:

- Due to high voltage in the unit, be sure to unplug the power cord before cleaning
- No part of the control panel shall contact water

## Part XI. Troubleshooting

Trouble	Possible Reason	Solution
No power	1. power cord is unconnected 2. honeycomb filter support is not installed correctly 3. The master switch is not turned on. 4. The power key is not pressed.	1. Connect the power cord 2. Install the honeycomb filter correctly. 3. Turn on the master switch 4. Press the power key.
No dust elimination	1. The honeycomb filter is blocked. 2. The air inlet is blocked	1. Pull down the honeycomb filter and clean it. 2. Remove the foreign matter
Water tank does not move	The pump supporter is loosened and it blocks the water tank.	Reset the pump supporter.



Do not dispose of electrical appliances as unsorted municipal waste. Use separate collection facilities. Contact you local government for information regarding the collection systems available. If electrical appliances are disposed of in landfills or dumps, hazardous substances can leak into the ground water and get into the food chain, and damage your health and well-being.

نکته:

- پیش از تمیزکاری، مطمئن شوید که دوشاخه را از برق کشیده‌اید.
- آب نباید با هیچیک از اجزای صفحه‌ی کنترل تماس داشته باشد.

#### بخش یازدهم: رفع عیب و نقص دستگاه

مشکل	دلیل احتمالی	راه‌حل
دستگاه برق ندارد.	۱- دوشاخه به برق نیست. ۲- نگهدارنده‌ی فیلتر لانه زنبوری شکل درست نصب نشده است. ۳- کلید اصلی دستگاه، روشن نشده است. ۴- دکمه‌ی روشن/خاموش فشرده نشده است.	۱- دوشاخه را به برق بزنید. ۲- صافی لانه زنبوری را درست نصب کنید. ۳- کلید اصلی را روشن کنید. ۴- دکمه‌ی روشن/خاموش را فشار دهید.
دستگاه گرد و خاک را جذب نمی‌کند.	۱- فیلتر لانه زنبوری شکل مسدود شده است. ۲- دریچه‌ی ورود هوا مسدود شده است.	۱- فیلتر را پایین بکشید و تمیز کنید. ۲- اشیای خارجی را بیرون آورید.
مخزن آب حرکت نمی‌کند.	نگهدارنده‌ی پمپ شل شده است و مخزن را مسدود کرده است.	نگهدارنده‌ی پمپ را بازتنظیم کنید.

#### دور انداختن دستگاه

دستگاه‌های برقی را با زباله‌های شهری تفکیک نشده دور نریزید. به محل‌های مخصوص جمع‌آوری این نوع زباله‌ها تحویل دهید. از مقامات محلی در مورد محل‌های جمع‌آوری این زباله‌ها پرس و جو کنید. اگر دستگاه‌های الکتریکی با زباله‌های عادی دور ریخته شوند؛ مواد خطرناک آنها ممکن است در آبهای زیرزمینی نشت کنند و وارد چرخه‌ی غذایی شوند و در نهایت به سلامت شما آسیب برسانند.



1 hour → 2 hours → 3 hours → 4 hours → 5 hours → 6 hours  
↑  
Timing cancellation

12 hours ← 10 hours ← 9 hours ← 8 hours ← 7 hours

۷. یون ساز "Ⓢ": این دکمه را بزنید. عملکرد یون ساز فعال می شود. دکمه را دوباره بزنید. عملکرد غیر فعال می شود.

## کنترل از راه دور

۱. پوشش پشتی ریموت کنترل را باز کنید و باتری CR2032 را در آن قرار دهید. سپس می توان از ریموت کنترل استفاده کرد. دکمه های روی آن شبیه دکمه های روی صفحه ی کنترل دستگاه است.

۲. برد موثر ریموت ۶ متر است.

## جعبه ی یخ (آیس باکس)

آیس باکس می تواند حرارت آب را جذب کند و باعث کاهش دمای مخزن آب شود. و در نتیجه دستگاه هوای سردتری بیرون می دهد.

### روش استفاده:

۱. آیس باکس را بیرون آورید و در یخچال قرار دهید تا کاملاً یخ بزند.

۲. آیس باکس منجمد را در مخزن آب قرار دهید.

## بخش دهم: نگهداری و تمیزکاری

۱. تمیزکاری فیلتر لانه زنبوری شکل: دوشاخه را از برق بکشید. ابتدا فیلتر هپا را بیرون آورید. سپس نگهدارنده ی فیلتر را بیرون آورید. صافی را از نگهدارنده اش جدا کنید. با مایع شوینده ی ملایم و برسی نرم، فیلتر را تمیز کنید. آن را با آب شسته و خشک کنید. سپس آن را در جایش قرار دهید.

۲. تمیزکاری مخزن آب: دوشاخه را از برق بکشید؛ ابتدا فیلتر هپا و نگهدارنده ی فیلتر لانه زنبوری شکل را جدا کنید. سپس، مخزن آب را بیرون آورید و با حوله ای آغشته به مقداری مایع شوینده، رسوب موجود در مخزن را بزدایید. با آب تمیز آن را بشوید و مخزن را در جایش قرار دهید.

۳. تمیزکاری بدنه: با پارچه ای نرم و مایع شوینده ی ملایمی بدنه ی دستگاه را تمیز کنید.

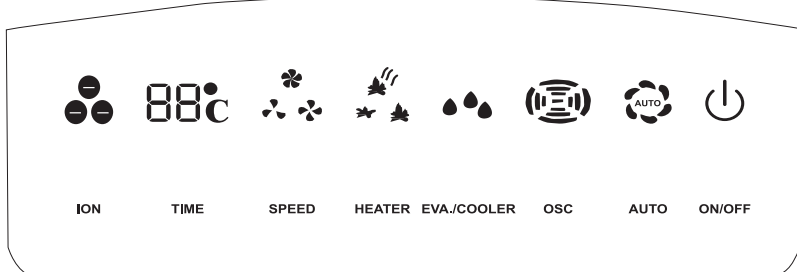

۱. دکمه‌ی روشن/خاموش "⏻": دوشاخه را به برق بزنید؛ کلید اصلی را در حالت "||" قرار دهید؛ خنک‌کننده‌ی هوا در حالت آماده به کار قرار می‌گیرد. دکمه‌ی روشن/خاموش را بزنید تا دستگاه روشن شود. پس از ۳ دقیقه، دستگاه با باد ملایم به کار می‌افتد. اگر بار اول نیست که از دستگاه استفاده می‌کنید؛ پس از ۳ دقیقه دستگاه به عملکرد تنظیم شده قبل از خاموش شدن برمی‌گردد.

۲. دکمه‌ی نوسان (↔): اگر این دکمه را بزنید؛ جریان هوا به صورت اتوماتیک در محور افقی نوسان می‌کند و نشانگر جهت باد روشن می‌شود. برای لغو این عملکرد، دکمه‌ی مذکور را دوباره بزنید. با تنظیم دستی پره‌های افقی دستگاه، می‌توانید جریان هوا را به سمت بالا و پایین هدایت کنید.

۳. دکمه‌ی بخاردهی (☁): این دکمه را بزنید؛ دستگاه در حالت عملکرد آزمایشی به کار می‌افتد. دستگاه ۳ ثانیه کار می‌کند و سپس ۳ ثانیه غیرفعال خواهد بود. برای بار دوم این چرخه‌ی عملکرد و توقف تکرار می‌شود. در بار سوم دستگاه به صورت عادی کار می‌کند.

۴. دکمه‌ی هیتر (🔥): دکمه‌ی هوای گرم را بزنید؛ دستگاه گرمایشی به کار می‌افتد: کم-زیاد-خاموش. پس از خاموش شدن دستگاه، PTC به مدت یک دقیقه خنک خواهد شد و سپس امکان باز تنظیم وجود دارد.

۵. دکمه‌ی سرعت (🌀): فن خنک‌کننده در آغاز روی تنظیم زیاد قرار دارد. اگر این دکمه به طور مداوم فشرده شود؛ سرعت هوا به این ترتیب تغییر خواهد کرد: کم-

متوسط-زیاد Low → Medium → High

۶. دکمه‌ی تایمر 88°C: اگر دستگاه در حال کار است، این دکمه را بزنید و وارد حالت زمانبندی شوید. سپس زمان را روی یک ساعت تنظیم کنید. زمان را می‌توان از یک تا دوازده ساعت تنظیم کرد. هر بار که دکمه را فشار می‌دهید؛ یک ساعت به زمان افزوده می‌شود. برای لغو عملکرد زمانبندی، می‌توان یک بار دیگر دکمه را زد. دوره‌های زمانی مطابق چرخه‌ی زیر تغییر می‌کنند:

۱. بسته‌بندی را باز کنید و دستگاه را بیرون آورید و روی زمین بگذارید.

۲. قطعات جانبی را بازبینی کنید.

۳. چرخ چند منظوره را نصب کنید. آن را از بسته‌بندی بیرون آورید و در زیر دستگاه جا بزنید.

نکته: برای اتصال چرخ‌ها به قسمت زیر دستگاه، از آچار ارایه شده استفاده کنید.

۴. ریختن آب در مخزن: مخزن آب را از بدنه‌ی دستگاه به اندازه‌ی یک سوم طول آن بیرون بکشید و از آب پر کنید. اگر می‌خواهید مخزن را کاملاً بیرون بکشید، ابتدا به مدت ۲ دقیقه دستگاه را خاموش کنید. سپس آن را بیرون بکشید.

#### توجه:

- هنگام ریختن آب، به خط میزان آب توجه داشته باشد.
- هنگام ریختن آب، سطح آب نباید از علامت حداکثر (MAX) ظرفیت بالاتر باشد.
- هنگام رطوبت‌سازی، سطح آب نباید از علامت حداقل میزان، پایین‌تر باشد.
- اگر می‌خواهید تاثیر خنک‌کنندگی دستگاه افزایش یابد می‌توانید یخ یا جعبه‌ی یخ (ice box) را در مخزن آب قرار دهید و جعبه را از کنار و با توجه به علامت "↑" در جایش قرار دهید.

۵. ولتاژ برق محل را بازبینی کنید و ببینید که با ولتاژ درج شده در برچسب مشخصات دستگاه یکی باشد.

۶. تنظیم‌گر توان را بچرخانید و روی "I" قرار دهید. دوشاخه را به برق بزنید و سپس دستگاه را روشن کنید.

#### توجه:

- با دستهای خیس دوشاخه را به برق نزنید.
- هنگام جابجایی دستگاه، دوشاخه را از برق بکشید.
- هنگام زدن دوشاخه به برق، آن را در پریز محکم کنید.
- ۷. اگر زمستان سرد و خشک است، می‌توانید هر دو عملکرد هوای گرم و رطوبت‌سازی را با هم فعال کنید. دستگاه همزمان گرما و رطوبت تولید می‌کند.



مدل	EF 900
ولتاژ	۲۴۰-۲۲۰ ولت / ۵۰ هرتز
توان سرمایشی	۱۱۰ وات
توان گرمایشی	۲۱۰۰ وات
میزان جریان هوا	۵۰۰ مترمکعب در ساعت
میزان گنجایش تبخیر	۱۰۰۰ میلی لیتر در ساعت
وزن خالص	۱۱/۱ کیلوگرم
ابعاد (میلی متر)	۴۹۵×۳۹۵×۱۰۰۵

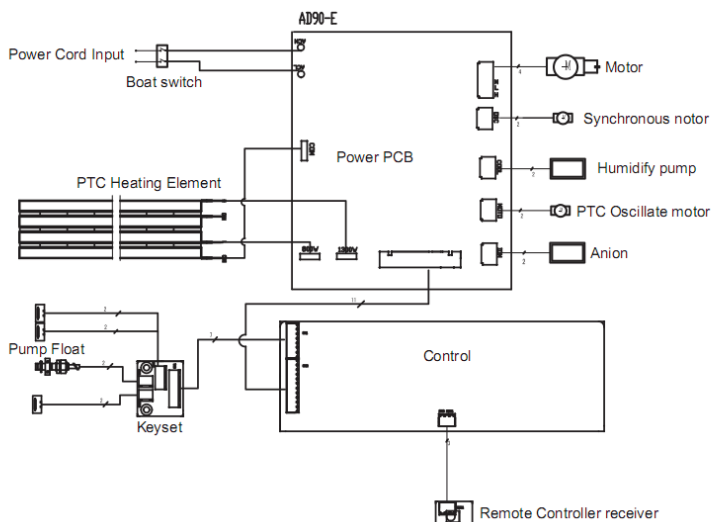

## ۱۰. عملکرد حافظه:

شرایط کارکرد دستگاه تا زمان خاموش شدن، را می‌توان در حافظه‌ی آن ثبت نمود.

## شکل و راهنمای اجزا:

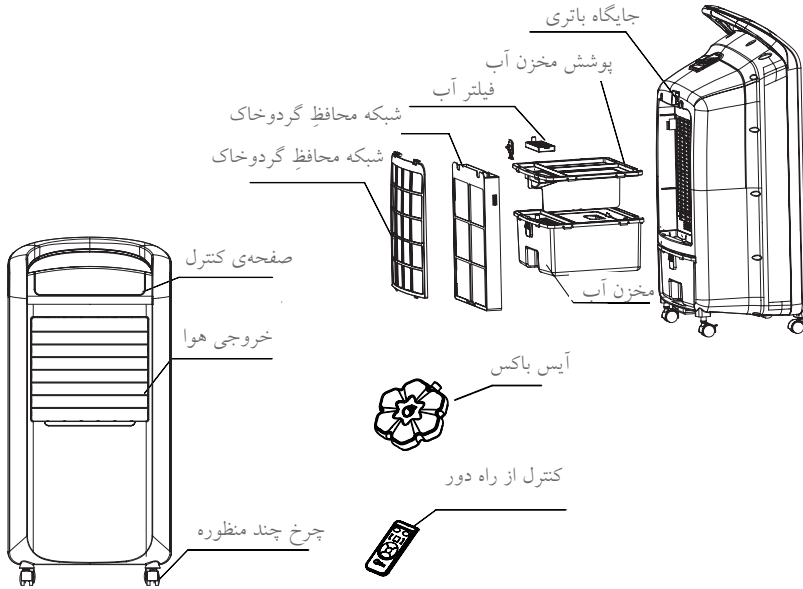

## بخش پنجم: فهرست قطعات درون بسته‌بندی

۱. خنک‌کننده‌ی هوا: ..... یک عدد
۲. کنترل از راه دور: ..... یک عدد
۳. آیس باکس (جعبه‌ی یخ): ..... ۲ عدد
۴. دفترچه‌ی راهنما: ..... یک عدد
۵. چرخ چند منظوره: ..... ۴ عدد
۶. آچار مخصوص چرخ چند منظوره: ..... ۱ عدد

#### ۱. حالت کلید دیجیتالی

این دستگاه دارای عملکرد دیجیتالی تغییر حالت فن (سرد یا گرم) است. مهم نیست در گرمای تابستان باشید یا سرمای زمستان، در هر حالت، دستگاه محیطی آرام‌بخش برای شما فراهم می‌سازد. همچنین دستگاه مجهز به المنت گرمایشی سرمایی پیشرفته‌ای از نوع PTC است که در صورت گرمایش بیش از حد معمول، به طور اتوماتیک از دستگاه محافظت مینماید.

#### ۲. افزایش رطوبت:

دما در زمستان پایین است و پوست، رطوبتش را به سرعت از دست می‌دهد و خشک می‌شود. این دستگاه دارای عملکرد رطوبت‌سازی است و رطوبت هوا را ظرف مدت کوتاهی افزایش می‌دهد. به این ترتیب، از خشک شدن پوست پیشگیری به عمل می‌آید.

#### ۳. تمیزی هوا:

این دستگاه دارای عملکرد تمیزکاری هواست و گازهای حساسیت‌زای آن را از بین می‌برد و هوایی پاکیزه در محیط رها می‌سازد. همچنین دود سیگار را جذب کرده و سبب سلامت محیط شما می‌شود.

#### ۴. عملکرد یون‌ساز (یون دارای بار منفی):

با این فناوری، هنگام تنظیم دما، تعداد بسیار زیادی یون منفی در هوا رها می‌شود.

#### ۵. پمپ قدرتمند:

در دستگاه از پمپ الکتریکی قدرتمندی استفاده شده است که آب بیشتری استفاده می‌کند و رطوبت یکنواخت‌تری تولید می‌شود.

#### ۶. صرفه‌جویی در مصرف انرژی، کارایی عالی و حفظ محیط زیست:

در دستگاه از فناوری شناخته شده‌ی جهانی به نام آیس باکس استفاده شده است. آیس باکس می‌تواند انرژی سرمایشی بیشتری ذخیره کند و مدت زمان بیشتری سرما را در هوای اطراف پخش کند. این فناوری می‌تواند در تمام مدت روشن بودن دستگاه مورد استفاده قرار گیرد. توان مصرفی این دستگاه یک بیستم دستگاه‌های تهویه هوای معمولی است. همچنین این دستگاه با استانداردهای حفاظت از محیط زیست مطابقت دارد.

#### ۷. جریان هوای گسترده‌ی ۹۰ درجه‌ای:

قابلیت انتخاب جریان هوای زاویه باز، با سه گزینه‌ی تنظیم (کم، متوسط، زیاد)

#### ۸. کنترل از راه دور با کارایی در فاصله‌ی طولانی:

کنترل دستگاه را می‌توان از حدوداً ۶ متری و با زاویه‌ای ۱۲۰ درجه‌ای به کار برد.

#### ۹. بوق صوتی:

هنگام زدن دکمه‌های روی دستگاه و کنترل از راه دور بوق صوتی تولید می‌شود؛ استفاده از آن آسان است.

- ۱۴.** از گذاشتن اشیا بر روی دستگاہ و پوشاندن دریچه‌ی خروج هوا بپرهیزید.
- ۱۵.** برای تمیزکاری بدنه‌ی دستگاہ، از پارچه‌ای مرطوب استفاده کنید (با اندکی مایع شوینده مرطوب کنید). برای تمیزکاری هیچگاه از پاک‌کننده‌های سایا (خورنده‌ی سطوح) و حلالها استفاده نکنید. هیچگاه دستگاہ را با آب نشوید.
- ۱۶.** نگذارید شبکه‌های ورود و خروج هوای دستگاہ، بیش از حد معمول به دیوار، پرده‌ها و اشیای دیگر نزدیک باشند. در غیر این صورت ممکن است جریان هوا مختل شود و بر کار دستگاہ تاثیر نامطلوب بگذارد.
- ۱۷.** هنگام کار دستگاہ، نگذارید به بدنه‌ی آن ضربه‌های شدید وارد شود. در این حالت، دستگاہ به صورت اتوماتیک خاموش می‌شود. دستگاہ را دوباره روشن کنید.
- ۱۸.** این دستگاہ برای طیف دمای ۵ تا ۴۳ درجه‌ی سانتیگراد مناسب است. در تابستان، آب درون مخزن ممکن است بو بگیرد. لطفاً آب مخزن را در فواصل زمانی معین تخلیه کنید و آب تازه درون آن بریزید. اگر در زمستان دمای هوای منزل پایین‌تر از صفر درجه است، برای رطوبت‌سازی بهتر است از آب گرم استفاده کنید.
- ۱۹.** دستگاہ را مستقیماً در زیر پریش برق قرار ندهید.
- ۲۰.** از دستگاہ در کنار وان حمام، آبپاش و استخر استفاده نکنید.
- ۲۱.** تعمیر دستگاہ می‌بایستی در مرکز مجاز خدمات پس از فروش فلر صورت بگیرد.
- ۲۲.** از آنجا که پوشاندن دستگاہ ممکن است سبب آتش‌سوزی شود، هیچگاه آن را نپوشانید. دستگاہ را نباید با وسایل برنامه‌ریزی دیجیتال، تایمر و وسایل متفرقه‌ی دیگر به کار انداخت.

## بخش دوم: کارکرد دستگاہ

### ۱. عملکرد رطوبت‌سازی:

دستگاہ برای آب‌رسانی به نگهدارنده‌ی لانه‌زنبوری شکل فیلتر از پمپ استفاده می‌کند. موتور فن، چرخ فن را به کار می‌اندازد و به این ترتیب هوای مرطوب به بیرون فرستاده می‌شود. رطوبت، گرمای هوا را می‌گیرد و باعث پایین آمدن دما می‌شود.

### ۲. عملکرد گرمایش:

در دستگاہ از المنت‌های گرمایشی سرامیکی PTC استفاده شده است. هوای پیرامون از شبکه‌ی ورودی وارد دستگاہ می‌شود و هوا از طریق تبادل حرارتی، توسط المنت گرمایشی گرم شده و هوای گرم از شبکه‌ی خروجی به بیرون رانده می‌شود.

۱. افراد غیرمتخصص یا پرسنل تعمیرکار غیرمجاز نباید دستگاه را تعمیر یا اجزای آن را تعویض کنند.
۲. با دست‌های خیس از دستگاه استفاده نکنید تا از برق‌گرفتگی پیشگیری نمایید.
۳. اگر سیم برق دستگاه مستعمل شده یا تاب برداشته یا دوشاخه‌اش آسیب دیده است؛ از دستگاه استفاده نکنید. آن را به تولیدکننده یا مرکز مجاز خدمات پس از فروش فلر تحویل دهید تا آن را برایتان تعمیر کند.
۴. اگر دستگاه خاموش نشده است، از تمیزکاری، انجام عملیات نگهداری یا جابجایی آن بپرهیزید.
۵. اگر مدت زمانی طولانی از دستگاه استفاده نمی‌کنید، دوشاخه را از برق بکشید.
۶. برای پرهیز از زخمی شدن کاربر یا آسیب دیدن دستگاه، لطفاً اشیای خارجی را در شبکه‌های ورود و خروج هوای دستگاه فرو نبرید. دستگاه دارای یک بخش گردان است که با سرعت زیاد می‌چرخد.
۷. از به کارانداختن دستگاه در محیط‌هایی که دارای گازهای اشتعال‌پذیر و قابل انفجار هستند بپرهیزید و همچنین در معرض تابش مستقیم نور آفتاب از دستگاه استفاده نکنید.
۸. دستگاه را بر روی سطوح شیب‌دار یا غیر مسطح قرار ندهید تا از واژگون شدن آن و آسیب زدن به دستگاه و اجزای داخلی‌اش پیشگیری نمایید.
۹. دستگاه برای استفاده در منزل مناسب است.
۱۰. این دستگاه دارای تمهیدی ایمنی است. اگر نگهدارنده‌ی لانه‌زن‌بوری شکل فیلتر درست جا نرفته باشد؛ دستگاه درست کار نمی‌کند. هنگام کار قاب فیلتر را بیرون نیاورید.
۱۱. میزان آب درون مخزن هیچگاه نباید از علامت حداکثر (MAX) بیشتر باشد. در هنگام تولید رطوبت، میزان آب درون مخزن را باید کنترل کرد. این مقدار نباید از علامت حداقل (MIN) کمتر باشد.
۱۲. پس از پر کردن مخزن آب، هنگام جابجایی یا استقرار دستگاه از کج کردن و برخورد آن با اشیای دیگر بپرهیزید. برای حرکت دادن دستگاه، آن را از کناره‌اش حرکت دهید تا از سرفتن آب درون مخزن پیشگیری شود.
۱۳. هنگام کار، از واژگون شدن دستگاه و حوادث ناشی از آن پیشگیری کنید. اگر دستگاه تصادفاً واژگون شد و مخزن آن پر بود، فوراً دوشاخه را از برق بکشید و برای تعمیر به مرکز خدمات مجاز فلر تحویل دهید.

لطفاً با دقت این دفترچه راهنما را بخوانید و قبل از اولین بار استفاده با ویژگیها و کارکردهای مختلف این دستگاه آشنا شوید.

از انتخاب شما سپاسگزاریم. لطفاً پس از مطالعه، دفترچه‌ی راهنما را برای مراجعات آینده نزد خود نگه دارید.  
حق هرگونه تغییر در ظاهر و رنگ دستگاه برای تولیدکننده محفوظ است.

## فهرست

- ..... بخش یکم: دستورالعملهای ایمنی.....
- ..... بخش دوم: اصول کار با دستگاه.....
- ..... بخش سوم: آشنایی با عملکرد دستگاه.....
- ..... بخش چهارم: شکل راهنمای اجزای دستگاه.....
- ..... بخش پنجم: فهرست قطعات درون بسته‌بندی.....
- ..... بخش ششم: اطلاعات فنی.....
- ..... بخش هفتم: شکل راهنمای مدار.....
- ..... بخش هشتم: نصب و استفاده.....
- ..... بخش نهم: دکمه‌های کنترل.....
- ..... بخش دهم: نگهداری و تمیزکاری.....
- ..... بخش یازدهم: رفع عیب و نقص دستگاه.....

Germany  
**Feller**



EF 900

فن سرمایشی  
و گرمایشی



English

فارسی