

Germany  
**Feller**



English

فارسی



VC 206 BK

Vacuum Cleaner

**Please read this instruction manual carefully and familiarise yourself with your new vacuum cleaner before using for the first time.**

### **Safety directions:**

1. For the first operation, it is advisable to read the manual carefully beforehand and keep it properly for future use.
2. Before the first operation, make sure the dust bag and the bag holder is properly installed.
3. Make sure the power supply is 220-240V~ 50/60Hz
4. Do not vacuum water and inflammable materials.
5. Do not vacuum burning materials and ashes.
6. Do not use the machine without a motor protection filter filled.
7. Please change the dust bag immediately when it was damaged.
8. Do not store or use the machine close to high temperature places.
9. Do not let children use the machine in case of danger.
10. If abnormal noise, smell, smoke or any other failure or breakage is found during the operation, you should turn off the switch and unplug the unit. Then contact your service center for repair. Do not repair the unit by yourself.
11. If the supply cord is damaged, it must be replaced by the manufacturer or its service agent or a similarly qualified person in order to avoid a hazard.
12. This appliance is not intended for use by persons (including children) with reduced physical, sensory or mental capabilities, or lack of experience and knowledge, unless they have been given supervision or instruction concerning use of the appliance by a person responsible for their safety.
13. Children should be supervised to ensure that they do not play with the appliance.
14. The plug must be removed from the power socket before any maintenance or replacement.

## Correct Disposal of this product



This marking indicates that this product should not be disposed with other household wastes throughout the market. To prevent possible harm to the environment or human health from uncontrolled waste disposal, recycle it responsibly to promote the sustainable reuse of material resources. To return your used device, please use the return and collection systems or contact the retailer where the product was purchased. They can take this product for environmental safe recycling.

## Operational Failures

### Causes to less power of the vacuum cleaner

1. The cleaner cannot be used to vacuum the rubbish when the dust bag is full.
2. If blockage is found in the ground brush, hose or tubes, the machine can be re-operated only after the blockage is cleared away.

## Introduction of Product

VC205 vacuum cleaner which is made of clear lines and structure can produce centralized wind with less noise, adjust the operation speed, indicate full dust, automatically rewind the wire, multi-level filter exchange, dust cup and dust bag two in one. Being convenient and flexible in cleaning dust, it is reliable and is an ideal household cleaning tool.

Welcome to purchase and use our products.

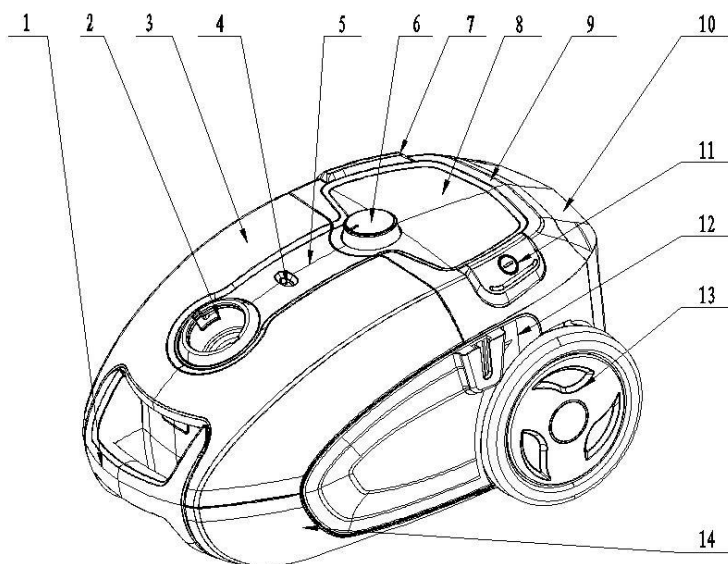

1. Handle front cover

2. Suck base

3. Front cover

4. Dust full indicator

5. Ornament cover

6. Speed control knob

7. Cord rewinding pedal

8. Ornament cover

9. Back cover

10. Back cover trestle

11. Switch pedal

12. Left ornament plate

13. Big wheel

14. Base body

A set of hose accessories, one extendible tube, one floor brush, one integrated brush & nozzle

### Operation methods

1. Connecting the hose accessories: insert the hose end into the hose socket at the front cover and then hook it. (Fig1)

Remove the hose accessories: press the adaptors at both side of the hose end and then pull the hose accessories. (Fig 2)

2. Connect the metal expansion tube to the curve end of the hose. (Fig 3)

3. Connect different nozzle tools to the tube for different cleaning purpose: floor brush (adjusted to the type of ground) for carpet or floor (Fig 4); combined brush & nozzle for sofa, wall surface, curtain, corner or space between furniture and etc. (Fig 5)

4. Turning on the machine: insert the plug of cord into the power socket which conforms to that on the label for power supply, and press the switch pedal, the machine could start working (Fig 6).

5. Cord rewinding: hold the plug and pull out the cord; press the cord rewinding pedal, that power cord will be drawn in.(Fig 7)

6. The floor brush or nozzle can be inserted in the brush hanger on the back of the back cover after use. (Fig 8)

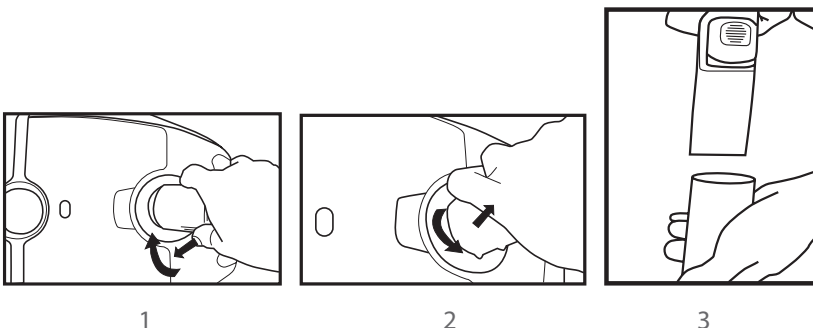

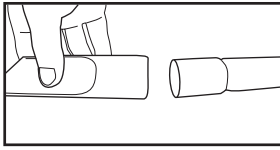

4

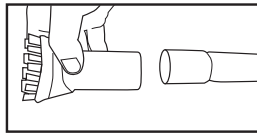

5

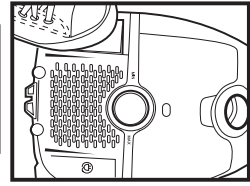

6

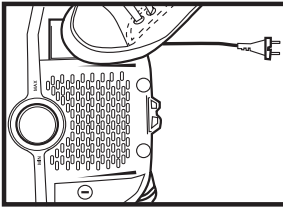

7

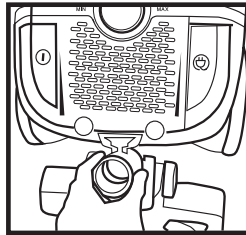

8

## Maintenance

1. Changing the dust bag: when the Dust full indicator turns to be red, it is time to clear the dust or replace with a new bag. (Fig1)

Open the front cover by clipping. (Fig 2,3)

Take out the bag holder then remove the full dust bag. (Fig 4,5)

2. The motor protection filter should be removed and rinsed once a year, and can be used after it is dried. If the filter is damaged, a new filter should be replaced. (Fig 6,7)

3. Washing or exchanging the outlet filter (HEPA): clip down and remove the outlet cover by hands for wash or exchange of filter. (fig 8,9)

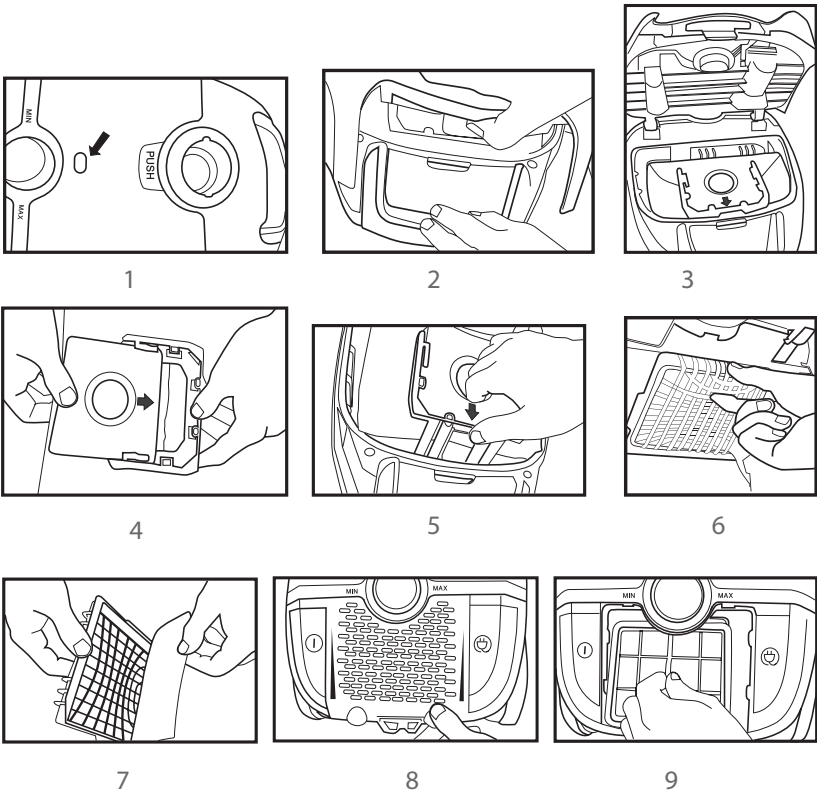

**Warning:**

The plug must be removed from the power socket before any maintenance or replacement.

If the power cord is damaged, replace them only by the after-sale service center of Feller or similarly qualified persons.

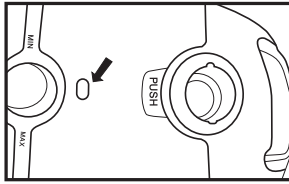

1

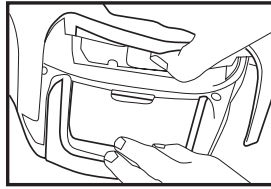

2

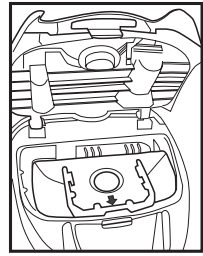

3

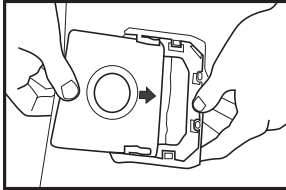

4

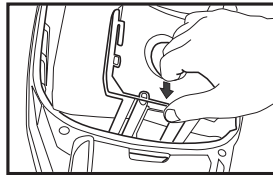

5

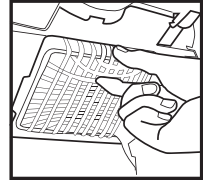

6

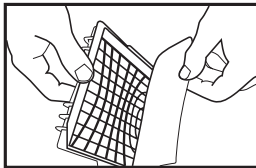

7

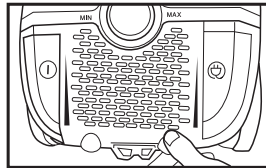

8

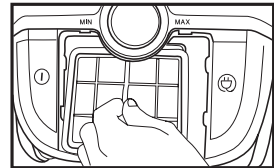

9

### هشدار:

قبل از انجام هر گونه تمیزکاری یا تعویض فیلتر دوشاخه باید از پریز برق جدا باشد. اگر سیم برق آسیب دیده است. فقط باید توسط مرکز خدمات پس از فروش فلر یا برق کاری ماهر تعویض گردد.



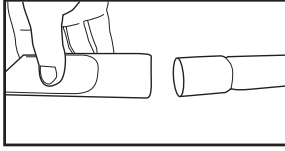

4

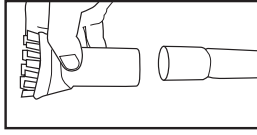

5

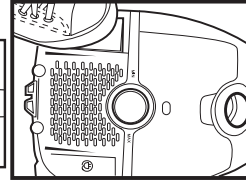

6

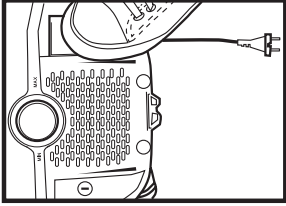

7

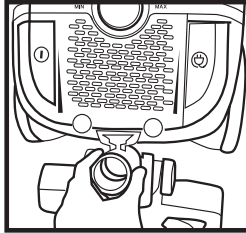

8

## روش نگهداری

۱. **تعویض کیسه‌ی جاروبرقی:** زمانی که نشانگر پُر بودن کیسه قرمز رنگ شد، زمان تعویض کیسه‌ی جاروبرقی فرا رسیده است. (شکل ۱).
- با آزاد کردن ضامن پوشش جلویی را بردارید (شکل ۲ و ۳). نگهدارنده‌ی کیسه را بیرون آورده و کیسه‌ی پُر را جدا کنید (شکل ۴ و ۵).
۲. هر یکسال باید فیلتر محافظ موتور جدا و با آب شستشو شود. پس از خشک شدن دوباره آن را در جای خود قرار دهید. در صورت آسیب دیدن این فیلتر باید آن را تعویض نمایید (شکل ۶ و ۷).
۳. **شستشو و تعویض فیلتر هوا:** برای شستشو یا تعویض این فیلتر شبکه منافذ خروج باد را به سمت پایین فشار داده و فیلتر هوا را بیرون بیاورید (شکل ۸ و ۹).

یک سِت لوله خرطومی، یک عدد لوله‌ی بازشونده، یک عدد بُرس کف، یک عدد بُرس همه‌کاره و سَری‌های مخصوص برای سطح مختلف

## روش کار با دستگاه و قطعات

**۱. اتصال لوله خرطومی:** انتهای لوله خرطومی را به سوکت ویژه‌ی اتصال روی بدنه‌ی دستگاه وصل و آن را کاملاً محکم کنید (شکل ۱).

برای جدا کردن لوله‌ی خرطومی از بدنه دکمه‌های کناری آن را فشار داده و لوله را به سمت بالا بکشید (شکل ۲).

**۲. لوله‌ی بازشونده‌ی آهنی** را به سر لوله خرطومی وصل کنید (شکل ۳).

**۳. بر اساس نیازهای تمیزکاری سَری مناسب** را به لوله‌ی بازشونده متصل کنید. سَری یا برس کف (قابل تنظیم برای انواع سطوح) برای فرش یا کف زمین (شکل ۴). برس و سَری ترکیبی برای مبلی، دیوار، پرده، کناره‌ها و درزهای سطوح و لوازم (شکل ۵).

**۴. روشن کردن دستگاه:** دوشاخه‌ی سیم دستگاه را به پریز مناسب بزنید (هماهنگی ولتاژ برق را از قبل بررسی کنید). پدال روشن/ خاموش (ON/OFF) را فشار دهید. دستگاه شروع به کار می‌کند (شکل ۶).

**۵. جمع کردن سیم:** برای جدا کردن دوشاخه از پریز، خود دوشاخه را گرفته و بکشید. سپس پدال جمع‌کننده‌ی سیم را فشار دهید تا سیم به داخل کشیده شود (شکل ۷).

**۶. در پایان می‌توان بُرس کف یا سَری‌ها را در قسمت عقب بدنه قرار داد (شکل ۸).**

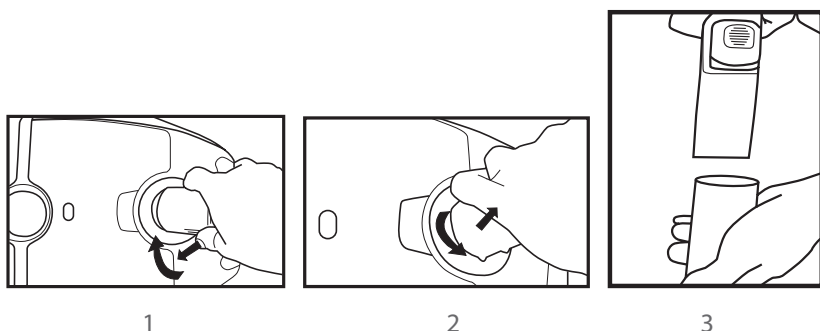

جاروبرقی فلر VC 206 با بهره‌گیری از ساخت و طراحی هوشمند می‌تواند هوایی متمرکز از مکش را با کمترین صدا تولید کند. سرعت مکش با این جاروبرقی قابل تنظیم است و در صورت پُر بودن کیسه نشانگری روی صفحه‌ی نمایش ظاهر می‌شود. سیم جمع‌کن دستگاه عملکردی اتوماتیک دارد. این دستگاه همچنین دارای سیستم فیلتر چند لایه‌ای قابل تعویض است. محفظه یا کیسه‌ی جاروبرقی به صورت مشترک نیز در یک قسمت قرار دارد. تمیزکاری سطوح با این دستگاه آسان و راحت است. در مجموع دستگاهی مناسب برای تمیزکاری خانه‌ی شما محسوب می‌شود.

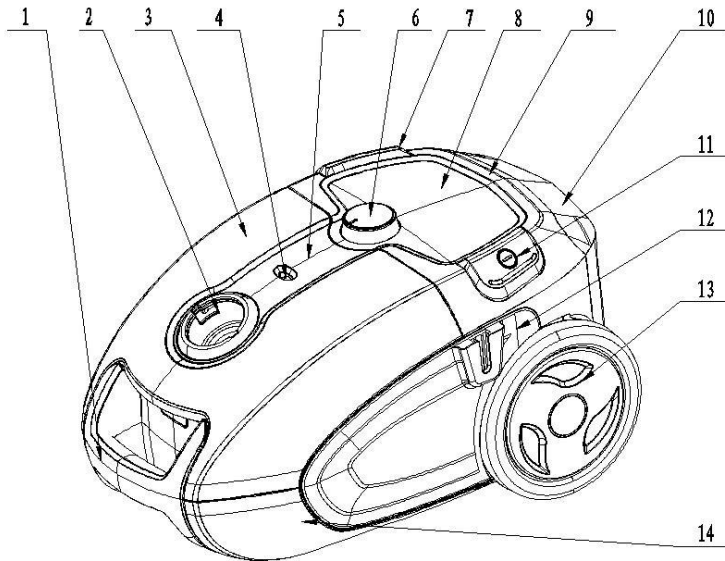

- |                         |                               |
|-------------------------|-------------------------------|
| ۱. دستگیره‌ی جلویی      | ۸. شبکه‌ی منافذ خروج هوا      |
| ۲. پایه‌ی موتور         | ۹. پوشش عقب قلاب نگهداری بُرس |
| ۳. پوشش جلویی           | ۱۰. ستون پوشش عقب             |
| ۴. نشانگر پُر بودن کیسه | ۱۱. پدال روشن/خاموش           |
| ۵. پوشش تزئینی          | ۱۲. صفحه‌ی تزئینی سمت چپ      |
| ۶. دکمه‌ی تنظیم سرعت    | ۱۳. چرخ بزرگ                  |
| ۷. پدال سیم جمع‌کن      | ۱۴. بدنه‌ی پایه               |

۱۳. باید مراقب کودکان بود و مطمئن بود که آنها با دستگاه بازی نمی‌کنند.

۱۴. قبل از جمع‌آوری و هرگونه تمیزکاری دستگاه، حتماً باید دوشاخه را از پریز برق جدا نمایید.

### روش صحیح دور انداختن دستگاه

علامت ضربدر روی سطل زباله بیانگر اینست که دستگاه را نباید همراه با دیگر زباله‌های خانگی دور انداخت. برای جلوگیری از ضررهای احتمالی به محیط زیست و سلامتی افراد توسط دوراندازی غیر قابل مهار اینگونه زباله‌ها، با قبول این مسئولیت دستگاه مستعمل خود را به مرکز جمع‌آوری لوازم برقی مستعمل یا مرکز خدمات پس از فروش فلر تحویل دهید. این کار باعث بازیافت ایمن مطابق با اصول زیست محیطی خواهد شد.



### عیوب کاربری

#### دلایل کاهش توان مکش دستگاه

۱. زمانی که کیسه‌ی جاروبرقی پُر است نباید از دستگاه استفاده نمود.
۲. در صورت مسدود شدن لوله‌ها یا بُرس کف، دستگاه تنها زمانی به کار خواهد افتاد که شیء درون لوله یا بُرس بیرون آورده شود.

## لطفاً با دقت این دفترچه راهنما را بخوانید و قبل از اولین بار استفاده با ویژگیها و کارکردهای متنوع این دستگاه آشنا شوید.

### دستورات ایمنی

۱. قبل از استفاده از دستگاه برای اولین بار توصیه می‌شود که این دفترچه‌ی راهنما را به دقت بخوانید و برای مراجعات آینده نزد خود نگاه‌دارید.
۲. قبل از استفاده مطمئن شوید که کیسه‌ی جاروبرقی و نگهدارنده‌ی کیسه به درستی در جای خود نصب شده‌اند.
۳. مطمئن شوید که ولتاژ و فرکانس محل استفاده‌ی شما ۲۴۰-۲۲۰ ولت و ۶۰-۵۰ هرتز است.
۴. آب یا مواد اشتعال‌زا را با این دستگاه جارو نکنید.
۵. مواد آتش‌زا و خاکستر را با این دستگاه جارو نکنید.
۶. بدون وجود فیلتر محافظ موتور از دستگاه استفاده نکنید.
۷. کیسه‌ی جاروبرقی را بعد از صدمه یا پارگی فوراً تعویض کنید.
۸. دستگاه را مجاور مکانهای پرحرارت قرار ندهید. همچنین در اینگونه مکانها از دستگاه استفاده نکنید.
۹. در شرایط غیر عادی اجازه ندهید که کودکان از دستگاه استفاده کنند.
۱۰. در صورتی که هنگام استفاده صدا، بو، دود غیر عادی یا هر نوع خرابی یا آسیب دیدگی در دستگاه مشاهده کردید ابتدا باید دستگاه را خاموش کنید و دوشاخه را از پریز خارج نمایید. سپس برای تعمیر با مرکز خدمات پس از فروش فلر تماس بگیرید. هرگز سعی نکنید خودتان دستگاه را تعمیر کنید.
۱۱. در صورت آسیب دیدگی سیم، حتماً باید سیم توسط فردی متخصص یا مرکز خدمات پس از فروش فلر تعویض گردد تا از بروز خطر جلوگیری گردد.
۱۲. این دستگاه برای استفاده‌ی افرادی با ناتوانیهای جسمی، فکری و ذهنی (مانند کودکان) یا افراد کم‌تجربه و ناآگاهی در نظر گرفته نشده است. مگر آنکه آموزشهای لازم به آنها داده شود و تحت نظارت افرادی که مسئولیت آنها را بر عهده دارند قرار گیرند.

Germany  
**Feller**



VC 206 W

جاروبرقی



English

فارسی